

GTA 40.0

STIHL



KVA16
SYSTEM S.R.O.

Návod k použití



Obsah

1	Úvod.....	200
2	Informace k tomuto návodu k použití.....	200
3	Přehled.....	201
4	Bezpečnostní pokyny.....	202
5	Příprava vyvětovací minipily k práci.....	211
6	Nabíjení akumulátoru a světla LED.....	212
7	Smontování vyvětovací minipily.....	213
8	Vsazení a vyjmutí akumulátoru.....	215
9	Zapnutí a vypnutí vyvětovací minipily... ..	215
10	Kontrola vyvětovací minipily a akumulátoru	215
11	Práce s vyvětovací minipilou.....	217
12	Po skončení práce.....	218
13	Přeprava.....	218
14	Skladování.....	219
15	Čištění.....	219
16	Údržba.....	220
17	Oprava.....	221
18	Odstranění poruch.....	221
19	Technická data.....	223
20	Kombinace vodičích lišt a pilových řetězů	224
21	Náhradní díly a příslušenství.....	224
22	Likvidace.....	224
23	Prohlášení o konformitě EU.....	225
24	Adresy.....	225
25	Všeobecné bezpečnostní pokyny pro elektrické stroje.....	225

1 Úvod

Vážená zákaznice, vážený zákazníku,

těší nás, že jste se rozhodli pro firmu STIHL. Vyvíjíme a vyrábíme naše výrobky ve špičkové kvalitě podle potřeb našich zákazníků. Tím vznikají výrobky s vysokým stupněm spolehlivosti i při extrémním namáhání.

STIHL je zárukou špičkové kvality také v servisních službách. Náš odborný prodej zajišťuje kompetentní poradenství a instruktáž, jakož i obsáhlou technickou podporu.

STIHL se výslovně zasazuje za trvale udržitelné a zodpovědné zacházení s přírodou. Tento návod k použití Vám má být oporou při bezpečném a ekologickém používání Vašeho výrobku STIHL po dlouhý čas.

Děkujeme Vám za Vaši důvěru a přejeme mnoho spokojenosti s Vaším výrobkem STIHL.



Dr. Nikolas Stihl

DŮLEŽITÉ! PŘED POUŽITÍM SI NÁVOD PŘEČTĚTE A ULOŽTE JEJ PRO DALŠÍ POTŘEBU.

2 Informace k tomuto návodu k použití

2.1 Platné dokumenty

Platí lokální bezpečnostní předpisy.

- Navíc k tomuto návodu k použití si přečíst, porozumět a uložit pro další potřebu níže uvedené dokumenty:
 - Bezpečnostní informace pro akumulátory STIHL a výrobky s integrovaným akumulátorem: www.stihl.com/safety-data-sheets

2.2 Označení varovných odkazů v textu



- Odkaz upozorňuje na nebezpečí, která vedou k těžkým úrazům či úmrtí.
 - Uvedená opatření mohou zabránit těžkým úrazům či úmrtí.



- Odkaz upozorňuje na nebezpečí, která mohou vést k těžkým úrazům či úmrtí.
 - Uvedená opatření mohou zabránit těžkým úrazům či úmrtí.



- Odkaz upozorňuje na nebezpečí, která mohou vést k věcným škodám.
 - Uvedená opatření mohou zabránit věcným škodám.

2.3 Symboly v textu



Tento symbol odkazuje na kapitolu v tomto návodu k použití.

3 Přehled

3.1 Vyvětovací minipila, akumulátor a nabíječka

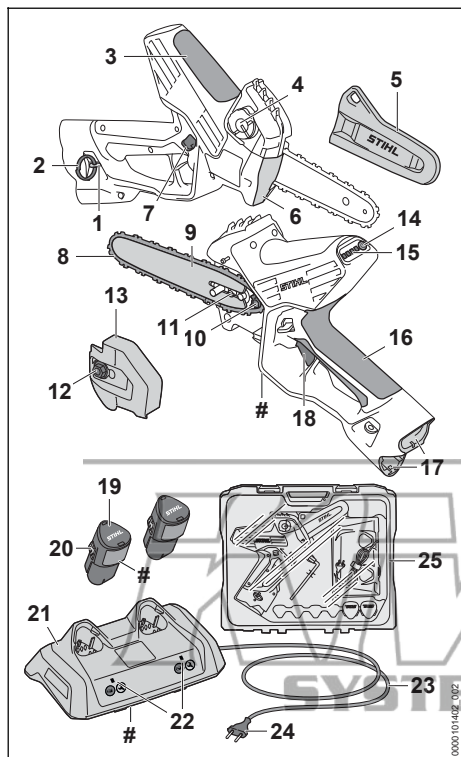

- 1 Závěsný držák
Závěsný držák slouží k zavěšení přetěžovací spojky.
- 2 Přetěžovací spojka
Přetěžovací spojka slouží k zavěšení vyvětovací minipily během práce v koruně stromu.
- 3 Hmatec
Hmatec slouží pro držení a vedení vyvětovací minipily.
- 4 Uzávěr olejové nádrčky
Uzávěr olejové nádrčky uzavírá olejovou nádrčku.
- 5 Ochranný kryt řetězu
Ochranný kryt řetězu chrání před kontaktem s pilovým řetězem.
- 6 Doraz
Doraz opírá vyvětovací minipilu během práce o dřevo.
- 7 Aretační páčka
Aretační páčka deblokuje spínač.
- 8 Pilový řetěz
Pilový řetěz řeže dřevo.
- 9 Vodicí lišta
Vodicí lišta vede pilový řetěz.
- 10 Řetězka
Řetězka pohání pilový řetěz.
- 11 Napínací šroub
Napínací šroub slouží k seřízení napnutí řetězu.
- 12 Matice
Matice upevňuje víko řetězky na vyvětovací minipilu.
- 13 Víko řetězky
Víko řetězky zakrývá řetězku a připevňuje vodicí lištu na vyvětovací minipilu.
- 14 Tlačítko
Tlačítko aktivuje světla LED na vyvětovací minipile.
- 15 Světla LED
Světla LED signalizují stav nabití akumulátoru s nejnižším stavem nabití a poruchy.
- 16 Ovládací rukojeť
Ovládací rukojeť slouží k ovládání, držení a vedení vyvětovací minipily.
- 17 Akumulátorová šachta
Do akumulátorové šachty se vsunuje akumulátor.
- 18 Spínací páka
Spínací páka vyvětovací minipilu zapíná a vypíná.
- 19 Akumulátor
Akumulátor napájí vyvětovací minipilu energií.
- 20 Zarážková pojistka
Zarážková pojistka udržuje akumulátor v akumulátorové šachtě.
- 21 Nabíječka
Nabíječka nabíjí akumulátor.
- 22 Světla LED
LED signalizuje stav nabíječky.
- 23 Připojovací kabel
Připojovací kabel spojuje nabíječku se síťovým konektorem.
- 24 Síťový konektor
Síťový konektor spojuje připojovací kabel se zásuvkou.

25 Kufr

Kufr slouží k přepravě a skladování vyvětrovací minipily, akumulátorů, nabíječky a příslušenství. Kufr je součástí pouze celé sady (sestavující z vyvětrovací minipily, akumulátorů, nabíječky a příslušenství).

Výkonový štítek s výrobním číslem**3.2 Symboly**

Na vyvětrovací minipile, akumulátoru, nabíječce a kufru se mohou nacházet symboly a ty mají následující význam:



Tento symbol udává směr běhu pilového řetězu.



K napínání pilového řetězu otáčejte tímto směrem.



Tento symbol označuje olejovou nádržku pro adhezni olej pro pilové řetězy.



Světlo LED svítí nebo bliká zeleně. Akumulátor se nabíjí.



LED bliká červeně. Mezi akumulátorem a nabíječkou není žádný elektrický kontakt nebo je porucha v akumulátoru či v nabíječce.



Symbol zobrazuje doporučenou polohu akumulátoru v kufru, když je plný stav nabití akumulátoru.



Symbol zobrazuje doporučenou polohu akumulátoru v kufru, když je stav nabití akumulátoru nízký.



Délka vodící lišty, která smí být použita.



Zaručená hladina akustického výkonu podle směrnice 2000/14/ES v dB(A) za účelem porovnatelnosti akustických emisí výrobků.



Údaj vedle symbolu odkazuje na obsah energie akumulátoru podle specifikace výrobce článků. Obsah energie, který je k dispozici při použití, je menší.



Elektrický výrobek skladujte v uzavřeném a suchém prostoru.



Nelikvidujte výrobek s domácím odpadem.



Návod k použití je třeba si přečíst, porozumět mu a uložit ho pro další potřebu.

4 Bezpečnostní pokyny**4.1 Varovné symboly****4.1.1 Varovné symboly**

Varovné symboly na vyvětrovací minipile mají následující význam:



Dodržujte bezpečnostní pokyny a jejich opatření.



Návod k použití je třeba si přečíst, porozumět mu a uložit ho pro další potřebu.



Noste ochranné brýle.



Vyvětrovací minipilu držte pevně oběma rukama.



Nedotýkejte se obhájícího pilového řetězu.



Tuto vyvětrovací minipilu smí při šplhání po stromě používat pouze příslušně vyškolení uživatelé.



Akumulátor během přerušení práce, přepravy, skladování, údržby nebo opravy vždy vyjměte.

4.1.2 Akumulátor

Varovné symboly na akumulátoru mají následující význam:



Dodržujte bezpečnostní pokyny a jejich opatření.



Návod k použití je třeba si přečíst, porozumět mu a uložit ho pro další potřebu.



Akumulátor chraňte před horkem a ohněm.



Akumulátor neponořujte do kapalin.

4.1.3 Nabíječka

Varovné symboly na nabíječce mají následující význam:



Dodržujte bezpečnostní pokyny a jejich opatření.



Návod k použití je třeba si přečíst, porozumět mu a uložit ho pro další potřebu.



Nabíječku chraňte před deštěm a vlhkem.

4.2 Řádné používání

Vyvětvovací minipila STIHL GTA 40.0 slouží k řezání dřeva, ošetřování stromů a prořezávání korun stojících stromů.

Vyvětvovací minipila se smí používat za deště.

Závěsný držák s namontovanou přetěžovací spojkou slouží k zajištění vyvětvovací minipily na popruhu motorové pily a k přepravě vyvětvovací minipily na strom na popruhu nebo na laně.

Dva akumulátory STIHL AS napájí vyvětvovací minipilu energií.

Nabíječka STIHL AL 5-2 nabíjí akumulátory STIHL AS.

▲ VAROVÁNÍ

- Akumulátory a nabíječky, které nejsou firmou STIHL pro vyvětvovací minipilu povoleny, mohou způsobit požáry a exploze. Může tak dojít k těžkým úrazům či úmrtí osob a ke vzniku věcných škod.
 - ▶ Vyvětvovací minipilu používejte s dvěma akumulátory STIHL AS.
 - ▶ Akumulátory STIHL AS nabíjte pomocí nabíječky STIHL AL 1, AL 5 nebo AL 5-2.
- Pokud vyvětvovací minipila, akumulátor nebo nabíječka nejsou používány způsobem, který odpovídá jejich účelu, může dojít k těžkým úrazům či úmrtí osob a mohou vzniknout věcné škody.
 - ▶ Vyvětvovací minipilu, akumulátor a nabíječku používejte tak, jak je to popsáno v tomto návodu k použití.

4.3 Požadavky na uživatele

▲ VAROVÁNÍ

- Uživatelé bez instruktáže nemohou rozpoznat nebo dobře odhadnout nebezpečí hrozící

vyvětvovací minipilou, akumulátorem a nabíječkou. Uživatel nebo jiné osoby mohou utrpět těžká nebo smrtelná zranění.



- ▶ Návod k použití je třeba si přečíst, porozumět mu a uložit ho pro další potřebu.



- ▶ Tuto vyvětvovací minipilu smí při šplhání po stromě používat pouze příslušně vyškolení uživatelé.

- ▶ Pokud se vyvětvovací minipila, akumulátor nebo nabíječka předávají jiné osobě: předete i návod k použití.
- ▶ Zajistěte, aby uživatel splňoval níže uvedené požadavky:
 - Uživatel je odpočatý.
 - Uživatel je tělesně, sensoricky a duševně schopen vyvětvovací minipilu, akumulátor a nabíječku obsluhovat a pracovat s nimi. Pokud je uživatel tělesně, sensoricky a duševně způsobilý pouze částečně, smí s výrobkem pracovat pouze pod dohledem nebo po zaškolení odpovědnou osobou.
 - Uživatel nemůže rozpoznat a dobře odhadnout nebezpečí hrozící vyvětvovací minipilou, akumulátorem a nabíječkou.
 - Uživatel je plnoletý nebo bude podle národních předpisů pod dohledem zaškolený pro výkon povolání.
 - Uživatel obdržel instruktáž od odborného prodejce výrobků STIHL nebo od osoby znalé odborné tematiky ještě dřívě, než začne s vyvětvovací minipilou poprvé pracovat a používat nabíječku.
 - Uživatel není pod vlivem alkoholu, léků nebo drog.
- ▶ V případě nejasností: vyhledejte odborného prodejce výrobků STIHL.

4.4 Oblečení a vybavení

▲ VAROVÁNÍ

- Během práce mohou být dlouhé vlasy vtaženy do vyvětvovací minipily. Uživatel tím může utrpět těžké zranění.
 - ▶ Dlouhé vlasy svažte a zajistěte tak, aby se nacházely nad rameny.
- Během práce mohou být předměty vymrštěny velkou rychlostí nahoru. Uživatel se může zranit.



► Noste těsně přiléhající ochranné brýle. Vhodné ochranné brýle byly přezkoušeny podle normy EN 166 nebo podle národních předpisů a na trhu jsou k dostání s patřičným označením.

- Při práci na stromě: STIHL doporučuje nosit ochranu obličeje.
- Noste dlouhé kalhoty.
- Při práci na stromě: Noste těsně přiléhající bundu či košili s dlouhým rukávem.
- Shora padající předměty mohou vést ke zranění hlavy.
 - Pokud během práce mohou shora padat předměty, noste ochrannou přilbu.
- Během práce může dojít k rozvíření prachu. Vdechovaný prach může poškodit zdraví a vyvolat alergické reakce.
 - Pokud bude rozvířen prach: noste ochrannou protiprachovou masku.
- Nevhodné oblečení se může zachytit v dřevnatém porostu, houští a ve vyvětřovací minipile. Uživatelé bez vhodného oděvu mohou utrpět těžká zranění.
 - Noste těsně přiléhající oděv.
 - Odložte šály a ozdoby.
- Při práci na stromě se uživatel může během činnosti dostat do kontaktu s běžícím pilovým řetězem. Uživatel se může vážně zranit.
 - Noste dlouhé kalhoty s ochranou proti proříznutí a ochranu proti proříznutí na obou pažích.
- Během práce se může uživatel pořezat o dřevo. Během čištění či údržby se může uživatel dostat do kontaktu s pilovým řetězem. Uživatel se může zranit.
 - Noste pracovní rukavice z odolného materiálu.
- Pokud nosí uživatel nevhodnou obuv, může uklouznout. Uživatel se může zranit.
 - Noste pevnou uzavřenou obuv s hrubou podrážkou.
 - Při práci na stromě: Noste vysoké boty pro práci s motorovou pilou s ochranou proti proříznutí.
- Při práci v koruně stromu může uživatel spadnout dolů. Uživatel se může vážně nebo smrtelně zranit.
 - Používejte ochranné prostředky proti nebezpečí pádu.

4.5 Pracovní pásmo a okolí

4.5.1 Vyvětřovací minipila

▲ VAROVÁNÍ

- Nezúčastněné osoby, děti a zvířata nedokážou rozpoznat nebo posoudit nebezpečí, která jim může vyvětřovací minipila a vymrštěné předměty způsobit. Nezúčastněné osoby, děti a zvířata mohou utrpět těžká zranění a může dojít k věcným škodám.
 - Nepouštějte nezúčastněné osoby, děti a zvířata do pracovního pásma.
 - Vyvětřovací minipilu nenechávejte bez dozoru.
 - Je třeba zabezpečit, aby si s vyvětřovací minipilou nemohly hrát děti.
- Elektronické konstrukční prvky vyvětřovací minipily mohou vytvářet jiskry. Jiskry mohou ve snadno hořlavém nebo explozivním okolí vyvolat požáry nebo exploze. Může tak dojít k těžkým úrazům či úmrtí osob a ke vzniku věcných škod.
 - Nikdy nepracujte ve snadno hořlavém nebo explozivním okolí.

4.5.2 Akumulátor

▲ VAROVÁNÍ

- Nezúčastněné osoby, děti a zvířata nemohou rozpoznat ani odhadnout nebezpečí akumulátoru. Nezúčastněné osoby, děti a zvířata mohou být těžce zraněny.
 - Nezúčastněné osoby, děti a zvířata nepouštějte do blízkosti stroje.
 - Akumulátor nenechávejte bez dozoru.
 - Zajistěte, aby si děti nemohly s akumulátorem hrát.
- Akumulátor není chráněn proti všem okolním vlivům. Pokud je akumulátor vystaven určitým okolním vlivům, může začít hořet nebo explodovat, nebo může dojít k jeho neopravitelnému poškození. Může dojít k těžkým úrazům osob a ke vzniku věcných škod.
 - Akumulátor chraňte před horkem a ohněm.
 - Akumulátor neházejte do ohně.
 - Akumulátor nenabíjejte, nepoužívejte a neskladujte mimo uvedené teplotní rozsahy,  19.7.
 - Akumulátor neponořujte do kapalín.
 - Akumulátor nepřibližujte ke kovovým malým předmětům.

- ▶ Akumulátor nevystavujte vysokému tlaku.
- ▶ Akumulátor nevystavujte mikrovlnám.
- ▶ Akumulátor chráňte před chemikáliemi a solemi.

4.5.3 Nabíječka

⚠ VAROVÁNÍ

- Nezáčastněné osoby, děti nemohou rozpoznat ani odhadnout nebezpečí nabíječky a elektrického proudu. Nezáčastněné osoby, děti a zvířata mohou být těžce zraněny nebo usmrceny.
 - ▶ Nezáčastněné osoby, děti a zvířata nepouštějte do blízkosti stroje.
 - ▶ Zajistěte, aby si děti nemohly s nabíječkou hrát.
- Nabíječka není chráněna proti vodě. Pokud by se pracovalo v dešti nebo ve vlhkém prostředí, může dojít k úrazu elektrickým proudem. Uživatel může být zraněn a nabíječka se může poškodit.



- ▶ Nikdy nepracujte v dešti ani ve vlhkém prostředí.

- Nabíječka není chráněna před všemi okolními vlivy. Pokud je nabíječka vystavena určitým okolním vlivům, může začít hořet nebo explodovat. Může dojít k těžkým úrazům osob a ke vzniku věcných škod.
 - ▶ Skladujte nabíječku v uzavřeném a suchém prostoru.
 - ▶ Nikdy nabíječku nepoužívejte ve snadno hořlavém a explozivním prostředí.
 - ▶ Nikdy nabíječku nepoužívejte na snadno hořlavém podkladu.
 - ▶ Nabíječku nepoužívejte a neskladujte mimo uvedené teplotní rozsahy, 19.7.
- Osoby mohou zakopnout o připojovací kabel. Mohlo by dojít k poranění osob a poškození nabíječky.
 - ▶ Připojovací kabel nainstalujte naplocho na zem.

4.6 Bezpečnosti odpovídající stav

4.6.1 Vyvětrovací minipila

Vyvětrovací minipila je v bezpečném stavu, pokud jsou splněny následující podmínky:

- Vyvětrovací minipila je v nepoškozeném stavu.
- Vyvětrovací minipila je čistá.
- Závěsný držák a přetěžovací spojka jsou nepoškozené.
- Ovládací prvky fungují a nejsou změněny.
- Mazání pilového řetězu je funkční.

- Vyběhané stopy na řetězce nejsou hlubší než 0,5 mm.
- Na stroji je namontovaná jedna kombinace uvedená v tomto návodu k použití sestávající z vodící lišty a pilového řetězu.
- Vodící lišta a pilový řetěz jsou správně namontovány.
- Pilový řetěz je správně napnutý.
- Pro tuto pilu je namontováno originální příslušenství STIHL.
- Příslušenství je namontováno správně.
- Uzávěr olejové nádržky je zavřený.

⚠ VAROVÁNÍ

- Ve stavu neodpovídajícím bezpečnosti nemohou konstrukční díly již bezpečně fungovat a bezpečnostní zařízení mohou být vyřazena z provozu. Může dojít k těžkým úrazům nebo usmrcení osob.
 - ▶ Pracujte s nepoškozenou vyvětrovací minipilou.
 - ▶ Pokud je vyvětrovací minipila znečištěná: vyčistěte vyvětrovací minipilu.
 - ▶ Vyvětrovací minipilu používejte vždy pouze s nepoškozeným závěsným držákem a přetěžovací spojkou.
 - ▶ Na vyvětrovací minipile neprovádějte žádné změny. Výjimka: Montáž jedné z kombinací uvedených v tomto návodu k použití sestávající z vodící lišty a pilového řetězu.
 - ▶ Pokud nefungují obslužné prvky: S vyvětrovací minipilou nepracujte.
 - ▶ Do této vyvětrovací minipily namontujte originální příslušenství STIHL.
 - ▶ Vodící lištu a pilový řetěz namontujte tak, jak je to popsáno v tomto návodu k použití.
 - ▶ Příslušenství namontujte tak, jak je to popsáno v tomto návodu k použití nebo v návodu k použití daného příslušenství.
 - ▶ Do otvorů vyvětrovací minipily nestrkejte žádné předměty.
 - ▶ Uzavřete uzávěr olejové nádržky.
 - ▶ Opotřebované nebo poškozené štítky s upozorněními vyměňte.
 - ▶ V případě nejasností: vyhledejte odborného prodejce STIHL.

4.6.2 Vodící lišta

Vodící lišta je ve stavu odpovídajícím bezpečnosti, když jsou splněny níže uvedené podmínky:

- Vodící lišta není poškozená.
- Vodící lišta není deformovaná.
- Drážka je hluboká jako minimální povolená hloubka drážky nebo hlubší, 19.3.
- Drážka není ani zúžená, ani roztažená.

▲ VAROVÁNÍ

- Ve stavu neodpovídajícím bezpečnosti nemůže již vodící lišta pilový řetěz správně vést. Obíhající pilový řetěz může z vodící lišty spadnout. Může dojít k těžkým úrazům nebo usmrcení osob.
 - ▶ Pracujte s nepoškozenou motorovou pilou.
 - ▶ Pokud je hloubka drážky menší než minimální povolená hloubka drážky: vodící lištu vyměňte.
 - ▶ V případě nejasností: vyhledejte odborného prodejce výrobků STIHL.

4.6.3 Pilový řetěz

Pilový řetěz je v bezpečnosti odpovídajícím stavu, když jsou splněny níže uvedené podmínky:

- Pilový řetěz není poškozený.
- Pilový řetěz je správně naostřen.
- Značky opotřebené na řezných zubech jsou viditelné.

▲ VAROVÁNÍ

- V bezpečnosti neodpovídajícím stavu nemohou konstrukční díly již bezpečně fungovat a bezpečnostní zařízení mohou být vyřazena z provozu. Může dojít k těžkým úrazům nebo usmrcení osob.
 - ▶ Pracovat s nepoškozeným pilovým řetězem.
 - ▶ Správně naostřit pilový řetěz.
 - ▶ V případě nejasností vyhledat odborného prodejce výrobků STIHL.

4.6.4 Akumulátor

Akumulátor je v bezpečnosti odpovídajícím stavu, když jsou splněny níže uvedené podmínky:

- Akumulátor není poškozen.
- Akumulátor je čistý a suchý.
- Akumulátor funguje a není pozměněn.

▲ VAROVÁNÍ

- Ve stavu neodpovídajícím bezpečnosti nemůže akumulátor již bezpečně fungovat. Osoby mohou utrpět těžká zranění.
 - ▶ Pracujte s nepoškozeným a fungujícím akumulátorem.
 - ▶ Poškozený nebo defektní akumulátor nenabíjejte.
 - ▶ Pokud je akumulátor znečištěný: akumulátor vyčistit a nechat uschnout.
 - ▶ Pokud je akumulátor mokrá nebo vlhký: akumulátor nechat uschnout,  19.8.
 - ▶ Akumulátor neměnit.

- ▶ Do otvorů akumulátoru nestrkejte žádné předměty.
- ▶ Elektrické kontakty akumulátoru nespojujte a nezkratujte kovovými předměty.
- ▶ Akumulátor neotvírejte.
- ▶ Opotřebované nebo poškozené informační štítky vyměňte.
- Z poškozeného akumulátoru může vytékat kapalina. Pokud by se kapalina dostala do styku s pokožkou nebo očima, může dojít k podráždění pokožky či očí.
 - ▶ Zabraňte kontaktu s kapalinou.
 - ▶ Pokud došlo ke kontaktu s pokožkou: dotčená místa pokožky umyjte velkým množstvím vody a mýdlem.
 - ▶ Pokud došlo ke kontaktu s očima: vyplachujte oči nejméně po dobu 15 minut velkým množstvím vody a vyhledejte lékaře.
- Poškozený nebo defektní akumulátor může být nezvykle cítit, může kouřit nebo hořet. Může tak dojít k těžkým úrazům či úmrtí osob a ke vzniku věcných škod.
 - ▶ Pokud je akumulátor neobvykle cítit nebo kouří: akumulátor nepoužívejte a nepřibližujte ho k hořlavým látkám.
 - ▶ Pokud akumulátor hoří: pokuste se uhasit akumulátor hasicím přístrojem nebo vodou.

4.6.5 Nabíječka

Nabíječka je ve stavu odpovídajícím bezpečnosti, když jsou splněny níže uvedené podmínky:

- Nabíječka není poškozená.
- Nabíječka je čistá a suchá.

▲ VAROVÁNÍ

- Ve stavu neodpovídajícím bezpečnostním požadavkům nemohou konstrukční díly již bezpečně fungovat a bezpečnostní zařízení mohou být vyřazena z provozu. Může dojít k těžkým úrazům nebo usmrcení osob.
 - ▶ Používejte nepoškozenou nabíječku.
 - ▶ Pokud je nabíječka znečištěná nebo mokrá: nabíječku vyčistěte a nechte uschnout.
 - ▶ Nabíječku nepozměňujte.
 - ▶ Do otvorů nabíječky nestrkejte žádné předměty.
 - ▶ Elektrické kontakty nabíječky nespojujte a nezkratujte kovovými předměty.
 - ▶ Nabíječku nikdy neotvírejte.

4.7 Pracovní postup

4.7.1 Řezání

▲ VAROVÁNÍ

- Pokud se v okolí pracovní oblasti nezdržují žádné osoby v doslechové vzdálenosti, nemůže být v nouzovém případě poskytnuta žádná pomoc.
 - ▶ Zajistěte, aby se v okolí v doslechové vzdálenosti pracovní oblasti zdržovaly osoby.
- Uživatel již v určitých situacích nemůže soustředěně pracovat. Uživatel může ztratit kontrolu nad vyvětovací minipilou, zakopnout, upadnout a těžce se zranit.
 - ▶ Pracujte klidně a s rozvahou.
 - ▶ Pokud jsou světelné poměry a viditelnost špatné: s vyvětovací minipilou nepracujte.
 - ▶ Vyvětovací minipilu obsluhujte sám/sama.
 - ▶ Nikdy se strojem nepracujte nad úroveň ramen.
 - ▶ Dávejte pozor na překážky.
 - ▶ Pokud se poleze na strom: použijte lanovou pojistku.
 - ▶ Pokud uživatel není vyškolen pro lezení na strom: pracujte ve stoje na zemi a udržujte rovnováhu. Pokud je nutné pracovat ve výškách: používejte vysokozdvížnou pracovní plošinu nebo bezpečné lešení.
 - ▶ Pokud se dostaví známky únavy: udělejte si pracovní přestávku.
- Běžící pilový řetěz může uživatele pořezat. Uživatel tím může utrpět těžké zranění.
 - ▶ Nedotýkejte se běžícího pilového řetězu.
 - ▶ Pokud je pilový řetěz zablokovaný nějakým předmětem: vypněte vyvětovací minipilu a vyjměte akumulátory. Teprve potom předmět odstraňte.
- Když se pracuje v koruně stromu, může vyvětovací minipila spadnout dolů. Může dojít k těžkým úrazům osob a ke vzniku věcných škod.
 - ▶ Zajistěte proto vyvětovací minipilu pomocí závěsného držáku a přetěžovací spojky. Vhodné příslušenství je k dispozici u odborných prodejců.
- Běžící pilový řetěz se zahřívá a protahuje se. Pokud pilový řetěz není dostatečně mazán a dodatečně napínán, může z vodící lišty spadnout nebo se přetrhnout. Může dojít k těžkým úrazům osob a ke vzniku věcných škod.
 - ▶ Používejte adhezní olej pro pilové řetězy.
 - ▶ Během práce pravidelně kontrolujte stav naplnění olejové nádržky, a to nejpozději po každém třetím nabití akumulátorů. Před úplným spotřebováním adhezního oleje pro pilové řetězy: dolijte adhezní olej pro pilové řetězy.
- ▶ Během práce pravidelně kontrolujte napnutí pilového řetězu. Pokud je napnutí řetězu příliš slabé: pilový řetěz napněte.
- Během práce se mohou vodící lišta, pilový řetěz a řetězka velmi zahřát. Uživatel se může popálit.
 - ▶ Žhavého pilového řetězu, žhavé vodící lišty a žhavé řetězky se nedotýkejte.
 - ▶ Počkejte, až vodící lišta, pilový řetěz a řetězka vychladnou.
 - ▶ Noste pracovní rukavice z odolného materiálu.
- Pokud se vyvětovací minipila během práce změní nebo se chová nezvyklým způsobem, může být v provozně nebezpečném stavu. Může dojít k těžkým úrazům osob a ke vzniku věcných škod.
 - ▶ Ukončete práci, vyjměte akumulátory a vyhledejte odborného prodejce STIHL.
- Během práce může vyvětovací minipila způsobit vznik vibrací.
 - ▶ Noste rukavice.
 - ▶ Práci přerušujte přestávkami.
 - ▶ Pokud se vyskytnou náznaky poruch prokrvení: vyhledejte lékaře.
- Pokud běžící pilový řetěz narazí na tvrdý předmět, může dojít ke vzniku jisker. Jiskry mohou ve snadno vznětlivém prostředí vyvolat požáry. Může tak dojít k těžkým úrazům či úmrtí osob a ke vzniku věcných škod.
 - ▶ Nikdy nepracujte ve snadno vznětlivém prostředí.
- Když se spínač pustí, běží pilový řetěz ještě krátce dál. Pohybující se pilový řetěz může někoho pořezat. Může dojít k těžkému zranění osob.
 - ▶ Počkejte, až se pilový řetěz zastaví.

▲ VAROVÁNÍ

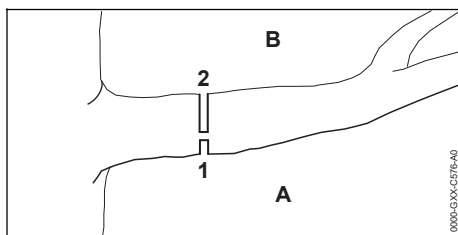

- Pokud se řeže dřevo pod prutím, může dojít k zaklesnutí vodící lišty. Uživatel může ztratit kontrolu nad vyvětovací minipilou a těžce se zranit.

- ▶ Nejdříve proveďte odlehčovací řez (1) na tlakové straně (A), poté proveďte dělicí řez (2) zhora, přímo nad první řez, do tažné strany (B).

⚠ NEBEZPEČÍ

- Pokud se pracuje v okolí kabelů vedoucích elektrický proud, může s nimi pilový řetěz přijít do kontaktu a poškodit je. Uživatel se může vážně nebo smrtelně zranit.
 - ▶ Nepracujte v okolí kabelů vedoucích elektrický proud.

4.8 Reakční síly

4.8.1 Reakční síly

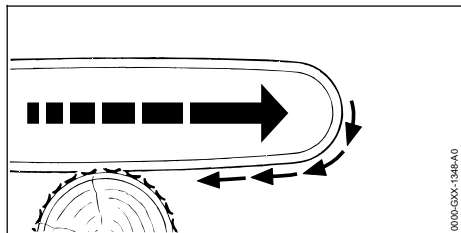

Pokud se pracuje se spodní větví vodící lišty, je vyvrtovací minipila tažena pryč od uživatele.

⚠ VAROVÁNÍ

- Pokud běžící pilový řetěz narazí na tvrdý předmět a rychle se zbrzdí, může být vyvrtovací minipila náhle velmi silně otažena pryč od uživatele. Může dojít k úrazu osob.
 - ▶ Vyvrtovací minipilu držte pevně oběma rukama.
 - ▶ Pracujte tak, jak je to popsáno v tomto návodu k použití.
 - ▶ Pracujte s řádně nabroušeným a správně napnutým pilovým řetězem.
 - ▶ Vodící lištu vedte rovně v řezu.
 - ▶ Ozubený doraz správně nasadte.
 - ▶ Pracujte s plným plynem.

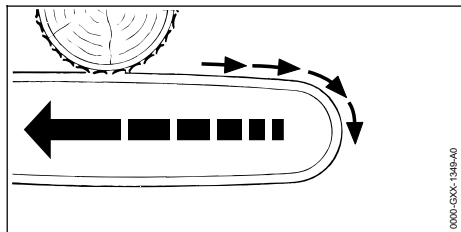

Pokud se pracuje s vrchní stranou vodící lišty, pohybuje se vyvrtovací minipila směrem k uživateli.

⚠ VAROVÁNÍ

- Pokud obíhající pilový řetěz narazí na tvrdý předmět a rychle se zbrzdí, může se vyvrtovací minipila náhle velmi rychle pohnout směrem k uživateli. Může dojít k úrazu osob.
 - ▶ Vyvrtovací minipilu držte pevně oběma rukama.
 - ▶ Pracujte tak, jak je to popsáno v tomto návodu k použití.
 - ▶ Vodící lištu vedte rovně v řezu.
 - ▶ Pracujte s plným plynem.

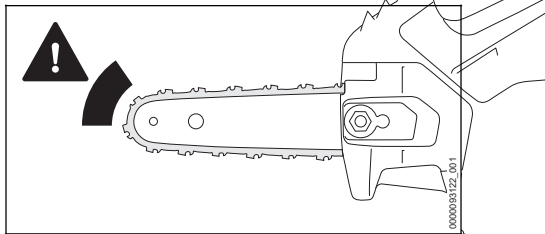

Pokud se pracuje se špičkou vodící lišty, pohybuje se vyvrtovací minipila směrem k uživateli.

⚠ VAROVÁNÍ

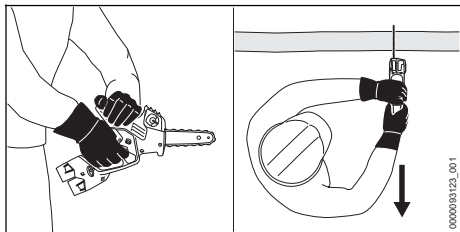

- Pokud obíhající pilový řetěz narazí na tvrdý předmět v oblasti kolem horní čtvrtiny špičky vodící lišty a dojde k rychlému zabrzdění nebo zaseknutí na špičce vodící lišty, může se vyvrtovací minipila náhle rychle pohnout směrem k uživateli. Může dojít k úrazu osob.
 - ▶ Vyvrtovací minipilu držte pevně oběma rukama.
 - ▶ Nepřibližujte se tělem k prostoru pohybu vyvrtovací minipily.
 - ▶ Pracujte tak, jak je to popsáno v tomto návodu k použití.
 - ▶ Nikdy nepracujte v pásmu okolo vrchní čtvrtiny hrotu vodící lišty.
 - ▶ Pracujte s řádně nabroušeným a správně napnutým pilovým řetězem.
 - ▶ Pracujte s plným plynem.

4.9 Nabíjení

▲ VAROVÁNÍ

- Během nabíjení může být poškozená nebo defektní nabíječka nezvykle cítit nebo kouřit. Může dojít k úrazům osob a ke vzniku věcných škod.
 - ▶ Elektrickou vidlici vytáhněte ze zásuvky.
- Nabíječka se může při nedostatečném odvodu teploty přehřát a způsobit požár. Může tím dojít k těžkým úrazům či úmrtí osob a ke vzniku věcných škod.
 - ▶ Nabíječku ničím nezakrývat.

4.10 Elektrické připojení

Kontakt s konstrukčními díly vedoucími elektrický proud může vzniknout z těchto příčin:

- Je poškozen připojovací kabel nebo prodlužovací kabel.
- Elektrická vidlice připojovacího kabelu nebo prodlužovacího kabelu je poškozená.
- Zásuvka není správně nainstalovaná.

▲ NEBEZPEČÍ

- Kontakt s konstrukčními díly vedoucími elektrický proud může způsobit úraz elektrickým proudem. Uživatel může utrpět těžké nebo smrtelné zranění.
 - ▶ Zajistěte, aby připojovací kabel, prodlužovací kabel a jejich elektrické vidlice nebyly poškozeny.
- 

Pokud je připojovací kabel nebo prodlužovací kabel poškozen:

 - ▶ Poškozeného místa se nedotýkejte.
 - ▶ Vytáhněte elektrickou vidlici ze zásuvky.
- ▶ Připojovacího kabelu, prodlužovacího kabelu a jejich elektrických vidlic se dotýkejte pouze suchýma rukama.
 - ▶ Zasuňte elektrickou vidlici připojovacího kabelu nebo prodlužovacího kabelu do správně nainstalované a zajištěné zásuvky s ochranným kontaktem.
 - ▶ Připojte nabíječku přes proudový chránič (30 mA, 30 ms).
- Poškozený nebo nevhodný prodlužovací kabel může vést k zásahu elektrickým proudem. Může dojít k těžkým úrazům nebo usmrcení osob.
 - ▶ Používejte prodlužovací kabel se správným kabelovým průřezem,  19.6.

▲ VAROVÁNÍ

- Během nabíjení může nesprávné síťové napětí nebo nesprávná síťová frekvence vést

k přepětí v nabíječce. Nabíječka může být poškozena.

- ▶ Zajistěte, aby síťové napětí a síťová frekvence elektrické sítě souhlasily s údaji na výkonovém štítku nabíječky.
- Pokud je nabíječka připojena k vícenásobným zásuvkám, může během nabíjení dojít k přetížení elektrických součástí. Elektrické konstrukční díly se mohou zahřát a způsobit požár. Může tak dojít k těžkým úrazům či úmrtí osob a ke vzniku věcných škod.
 - ▶ Ujistěte se, že specifikace napájení na vícenásobné zásuvce nepřekračují specifikace uvedené na typovém štítku nabíječky a všech elektrických spotřebičů připojených k vícenásobné zásuvce.
 - Nesprávně instalovaný připojovací nebo prodlužovací kabel může být poškozen a existuje zde nebezpečí zakopnutí. Osoby mohou být zraněny a připojovací nebo prodlužovací kabel může být poškozen.
 - ▶ Připojovací kabel a prodlužovací kabel uložte, veďte a označte tak, aby o ně osoby nemohly zakopnout.
 - ▶ Připojovací kabel a prodlužovací kabel veďte tak, aby nebyly napnuté nebo smotané.
 - ▶ Připojovací kabel a prodlužovací kabel veďte tak, aby nemohly být poškozeny, zlomeny, skřípnuty a neodíraly se.
 - ▶ Připojovací kabel a prodlužovací kabel chraňte před horkem, olejem a chemikáliemi.
 - ▶ Připojovací kabel a prodlužovací kabel veďte po suchém podkladu.
 - Během práce se prodlužovací kabel zahřívá. Pokud teplo nemůže odcházet, může způsobit požár.
 - ▶ V případě použití kabelového bubnu: kabelový buben kompletně odviňte.
 - Pokud jsou zdi vedeny elektrické kabely a trubky, může dojít při montáži nabíječky na zeď k jejich poškození. Kontakt s kabely vedoucími elektrický proud může vést k zásahu elektrickým proudem. Může dojít k těžkým úrazům osob a ke vzniku věcných škod.
 - ▶ Zajistěte, aby na plánovaném místě nebyly ve zdi vedeny žádné elektrické kabely a trubky.
 - Pokud by nabíječka nebyla na zeď namontována tak, jak je to popsáno v tomto návodu k použití, může nabíječka nebo akumulátor spadnout dolů nebo se může nabíječka příliš zahřát. Může dojít k úrazům osob a ke vzniku věcných škod.

- ▶ Nabíječku namontujte na zeď tak, jak je to popsáno v tomto návodu k použití.
- Pokud je nabíječka se vsazeným akumulátorem montována na zeď, může akumulátor z nabíječky vypadnout. Může dojít k úrazům osob a ke vzniku věcných škod.
 - ▶ Nejdříve na zeď připevněte nabíječku a pak vsadte akumulátor.

4.11 Přeprava

4.11.1 Vyvětvovací minipila

▲ VAROVÁNÍ

- Během přepravy se může akumulátor převrátit nebo pohnout. Může dojít k úrazům osob a ke vzniku věcných škod.



- ▶ Vyjměte akumulátory.

- ▶ Nasuňte ochranný kryt řetězu na vodící lištu tak, aby byla celá vodící lišta zakrytá.
- ▶ Vyvětvovací minipilu přepravujte vždy v dodaném kufru.
- ▶ Pokud v rozsahu dodávky není žádný kufr, zajistěte vyvětvovací minipilu upínacími popruhy, řemenem nebo sítkou tak, aby se nemohla převrátit ani pohnout.

4.11.2 Akumulátor

▲ VAROVÁNÍ

- Akumulátor není chráněn proti všem okolním vlivům. Pokud je akumulátor vystaven určitým okolním vlivům, může být poškozen a může dojít ke vzniku věcných škod.
 - ▶ Poškozený akumulátor nepřepravujte.
 - ▶ Pokud je kufr součástí dodávky: akumulátor přepravujte v kufru, který je součástí dodávky.
- Během přepravy se může akumulátor převrátit nebo pohnout. Může dojít k úrazům osob a ke vzniku věcných škod.
 - ▶ Akumulátor v balení zabalte tak, aby se nemohl pohybovat.
 - ▶ Obal zajistěte tak, aby se nemohl pohybovat.

4.11.3 Nabíječka

▲ VAROVÁNÍ

- Během přepravy se může nabíječka převrátit nebo pohnout. Může dojít k úrazům osob a ke vzniku věcných škod.
 - ▶ Vytáhněte síťový konektor ze zásuvky.
 - ▶ Vyjměte akumulátory.

- ▶ Nabíječku přepravujte v kufru, který je součástí dodávky.
- ▶ Pokud není v rozsahu dodávky žádný kufr, zajistěte nabíječku upínacími popruhy, řemenem nebo sítkou tak, aby se nemohla převrátit ani pohnout.
- Připojovací kabel není určen k tomu, aby se za něj nabíječka nosila. Připojovací kabel a nabíječka tím mohou být poškozeny.
 - ▶ Sviňte připojovací kabel a připevněte jej na nabíječku.

4.12 Skladování

4.12.1 Vyvětvovací minipila

▲ VAROVÁNÍ

- Děti nemohou rozpoznat ani odhadnout nebezpečí hrozcí z vyvětvovací minipily. Děti mohou utrpět těžké úrazy.



- ▶ Vyjměte akumulátory.

- ▶ Nasuňte ochranný kryt řetězu na vodící lištu tak, aby byla celá vodící lišta zakrytá.
- ▶ Vyvětvovací minipilu skladujte mimo dosah dětí.
- Elektrické kontakty na vyvětvovací minipile a kovové konstrukční díly mohou pod vlivem vlhka zkorodovat. Vyvětvovací minipila se může poškodit.



- ▶ Vyjměte akumulátory.

- ▶ Vyvětvovací minipilu skladujte v čistém a suchém stavu.

4.12.2 Akumulátor

▲ VAROVÁNÍ

- Děti nemohou rozpoznat ani odhadnout nebezpečí vyplývající z akumulátoru. Děti mohou utrpět těžké úrazy.
 - ▶ Akumulátor skladujte mimo dosah dětí.
- Akumulátor není chráněn proti všem okolním vlivům. Pokud je akumulátor vystaven určitým okolním vlivům, může dojít k neopravitelnému poškození.
 - ▶ Akumulátor skladujte v čistém a suchém stavu.
 - ▶ Skladujte akumulátor v uzavřeném prostoru.
 - ▶ Akumulátor skladujte odděleně od vyvětvovací minipily.

- ▶ Pokud je akumulátor uložen v nabíječe: Odpojte síťový konektor a uložte akumulátor se stavem nabití mezi 40 % a 60 % (2 zelená světlicí světla LED).
- ▶ Akumulátor je třeba skladovat v rámci zadaných teplotních mezí,  19.7.

4.12.3 Nabíječka

VAROVÁNÍ

- Děti nemohou rozpoznat ani odhadnout nebezpečí hrozící nabíječkou. Může dojít k těžkým úrazům nebo usmrcení dětí.
 - ▶ Vytáhněte síťový konektor sítě.
 - ▶ Skladujte nabíječku mimo dosah dětí.
- Nabíječka není chráněna před všemi okolními vlivy. Pokud je nabíječka vystavena určitým okolním vlivům, může dojít k jejímu poškození.
 - ▶ Vytáhněte síťový konektor sítě.
 - ▶ Pokud je nabíječka příliš zahřátá: nechejte ji vychladnout.
 - ▶ Skladujte nabíječku v čistém a suchém stavu.
 - ▶ Skladujte nabíječku v uzavřeném prostoru.
 - ▶ Nabíječku je třeba skladovat v rámci zadaných teplotních mezí,  19.7.
- Připojovací kabel není určen k tomu, aby se za něj nabíječka nosila či zavěšovala. Připojovací kabel a nabíječka tím mohou být poškozeny.
 - ▶ Nabíječku berte a držte za těleso.
 - ▶ Nabíječku zavěste na závěsný držák na zdi.

4.13 Čištění, údržba a opravy

VAROVÁNÍ

- Pokud jsou akumulátory během čištění, údržby nebo oprav vložené v minipile, může dojít k nechtěnému zapnutí vyvětovací minipily. Může dojít k těžkým úrazům osob a ke vzniku věcných škod.
 - ▶ Vyměňte akumulátory.
- Při používání agresivních čisticích prostředků, čištění pomocí vodního proudu nebo špičatých předmětů může docházet k poškození zahradní pilky, vodící lišty, pilového řetězu, akumulátoru a nabíječky. Pokud se zahradní pilka, vodící lišta, pilový řetěz, akumulátor nebo nabíječka nečistí správně, nemohou konstrukční díly správně fungovat a bezpečnostní zařízení mohou být vyřazena z provozu. Může dojít k těžkému zranění osob.















- ▶ Zahradní pilku, vodící lištu, pilový řetěz, akumulátor a nabíječku čistěte tak, jak je popsáno v tomto návodu k použití.
- Pokud se zahradní pilka, vodící lišta, pilový řetěz, akumulátor nebo nabíječka neudržují či neopravují správně, nemohou konstrukční díly správně fungovat a bezpečnostní zařízení mohou být vyřazena z provozu. Může dojít k těžkým úrazům nebo usmrcení osob.
 - ▶ Zahradní pilku, akumulátor a nabíječku nikdy sám/sama neopravujte ani neprovádějte údržbu.
 - ▶ Pokud musejí být zahradní pilka, akumulátor nebo nabíječka podrobeny údržbě nebo opravě: vyhledejte odborného prodejce výrobků STIHL.
 - ▶ Na vodící liště a pilovém řetězu provádějte údržbářské úkony a opravy tak, jak je to popsáno v tomto návodu k použití.
- Během čištění nebo údržby pilového řetězu se může uživatel požežat o ostré řezné zuby. Uživatel se může zranit.
 - ▶ Noste pracovní rukavice z odolného materiálu.

5 Příprava vyvětovací minipily k práci

5.1 Příprava vyvětovací minipily k práci

Před každým započatím práce se musí provést níže uvedené kroky:

- ▶ Zajistěte, aby se níže uvedené konstrukční díly nacházely v bezpečném stavu:
 - Vyvětovací minipila,  4.6.1.
 - Vodící lišta,  4.6.2.
 - Pilový řetěz,  4.6.3.
 - Akumulátor,  4.6.4.
 - Nabíječka,  4.6.5.
- ▶ Zkontrolujte akumulátor,  10.6.
- ▶ Akumulátor zcela nabijte,  6.2.
- ▶ Vyčistěte vyvětovací minipilu,  15.1.
- ▶ Namontujte vodící lištu a pilový řetěz,  7.1.2.
- ▶ Napněte pilový řetěz,  7.2.
- ▶ Doplněte adhezni olej pro pilové řetězy,  7.3.
- ▶ Zkontrolujte ovládací prvky,  10.4.
- ▶ Zkontrolujte mazání pilového řetězu,  10.5.
- ▶ Pokud tyto kroky nemohou být provedeny: vyvětovací minipilu nepoužívejte a vyhledejte odborného prodejce výrobků STIHL.

6 Nabíjení akumulátoru a světla LED

6.1 Montáž nabíječky na zeď

Nabíječka může být montována na zeď.

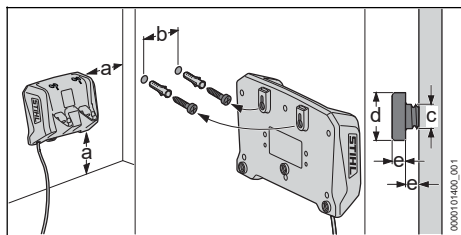

► Nabíječku namontujte na zeď tak, aby byly splněny níže uvedené podmínky:

- Je použit vhodný přípevňovací materiál.
- Nabíječka je ve vodorovné poloze.

Jsou dodrženy následující rozměry:

- a = nejméně 100 mm
- b = 100 mm
- c = 4,5 mm
- d = 9 mm
- e = 2,5 mm

6.2 Nabíjení akumulátoru

Délka doby nabíjení závisí na různých vlivech, např. na teplotě akumulátoru nebo na teplotě okolí. Aby se dosáhlo optimálního výkonu, dbejte na dodržování doporučených teplotních mezí, 19.8. Skutečná délka doby nabíjení se může odchylovat od uvedené délky doby nabíjení. Délka doby nabíjení je uvedena na adrese www.stihl.com/charging-times.

Když je elektrická vidlice zasunuta do zásuvky a akumulátor je vsazen do nabíječky, proces nabíjení se spustí automaticky. Po úplném nabíjení akumulátoru se nabíječka automaticky vypne.

Během nabíjení se akumulátor a nabíječka zahřívají.

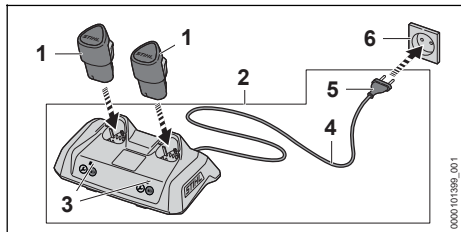

► Zasuňte elektrickou vidlici (5) do dobře přístupné zásuvky (6).

Nabíječka (2) provede detekční test. LED (3) svítí cca 1 vteřinu zeleně a cca 1 vteřinu červeně.

- Uložte připojovací kabel (4).
- Akumulátor (1) vsadte do vodiček nabíječky (2) a až na doraz ho zamáčkněte. LED (3) svítí nebo bliká zeleně. Akumulátor (1) se nabíjí.
- Pokud LED (3) již nesvítí: akumulátor (1) je zcela nabitý a může být z nabíječky (2) vyjmut.
- Pokud se nabíječka (2) již nebude používat: síťový konektor (5) vytáhněte ze zásuvky (6).

6.3 Indikace stavu nabití

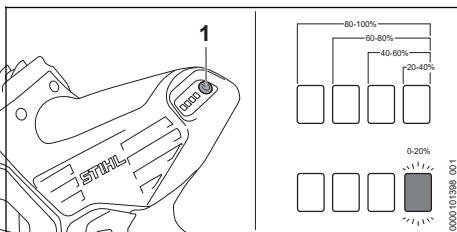

- Vložte akumulátory.
- Stiskněte tlačítko (1). Světla LED svítí po dobu cca 5 sekund zeleně a udávají stav nabití.
- Pokud **pravé světlo** LED bliká zeleně: nabíjte akumulátor.

UPOZORNĚNÍ

- Světla LED indikují vždy akumulátor s nejnižší úrovní nabití. K zobrazení stavu nabití jednotlivých akumulátorů:
 - Akumulátor vložte jen do horní akumulátorové šachty.

UPOZORNĚNÍ

- Pokud vložíte akumulátor pouze do spodní akumulátorové šachty, nebudou světla LED na vyvětvovací minipile fungovat.
 - Vložte proto oba akumulátory, nebo minimálně jeden akumulátor do horní akumulátorové šachty.

6.4 Světla LED na vyvětvovací minipile

Světla LED mohou signalizovat stav nabití akumulátoru nebo poruchy. Světla LED mohou svítit nebo blikat zeleně nebo červeně.

Pokud světla LED svítí nebo blikají zeleně, je signalizován stav nabití.

7 Smontování vyvětrovací minipily

- ▶ Pokud světla LED svítí nebo blikají červeně: odstraňte závady,  18.
Ve vyvětrovací minipile nebo v akumulátoru je porucha.

6.5 LED na nabíječe

LED signalizuje stav nabíječky nebo její poruchy. LED může svítit zeleně nebo červeně nebo blikat.

Pokud LED svítí nebo bliká zeleně, akumulátor se nabíjí.

- ▶ Pokud LED svítí nebo bliká červeně: odstraňte závady,  18.

V nabíječe nebo v akumulátoru je porucha.

7 Smontování vyvětrovací minipily

7.1 Demontáž a montáž vodící lišty a pilového řetězu

7.1.1 Demontujte vodící lištu a pilový řetěz

- ▶ Vyvětrovací minipilu vypněte a vyjměte akumulátor.

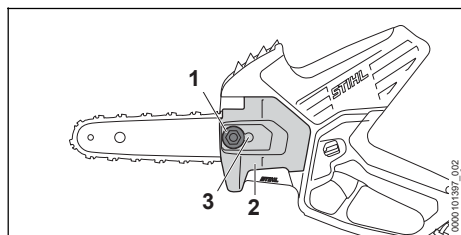

- ▶ Otáčejte maticí (1) proti směru chodu hodinových ručiček tak dlouho, až je možné sejmout víko řetězky (2).
- ▶ Sejměte víko řetězky (2).
- ▶ Napínací šroub (3) otočte proti směru hodinových ručiček až na doraz. Pilový řetěz je povolen.
- ▶ Sejměte vodící lištu a pilový řetěz.

7.1.2 Montáž vodící lišty a pilového řetězu

Kombinace vodící lišty a pilového řetězu, které se hodí k řetězce a smějí být namontovány, jsou uvedeny v technických datech  20.

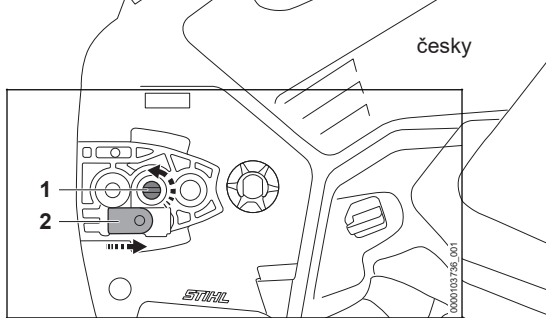

- ▶ Napínacím šroubem (1) otáčejte proti směru hodinových ručiček tak dlouho, až napínací smykadlo (2) přilehne vlevo na pouzdro.

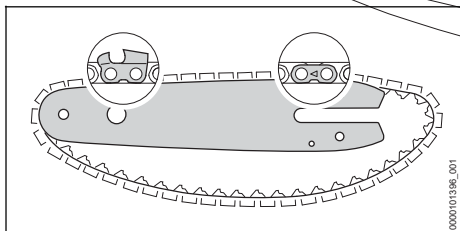

- ▶ Pilový řetěz vložte do drážky vodící lišty tak, aby šípky na spojovacích člancích pilového řetězu na horní straně ukazovaly ve směru běhu pilového řetězu.

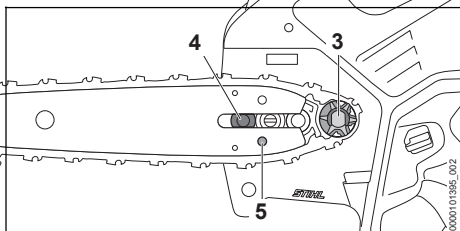

- ▶ Vodící lištu s pilovým řetězem nasadíte na vyvětrovací minipilu tak, aby byly splněny níže uvedené podmínky:
 - Vodící články pilového řetězu sedí v zubech řetězky (3).
 - Hlava šroubu s nákrůžkem (4) sedí v podlouhlém otvoru vodící lišty.
 - Čep napínacího smykadla (2) sedí v otvoru (5) vodící lišty.

Orientace vodící lišty nehraje žádnou roli. Nápis natištěný na vodící liště může být i vzhůru nohama.

7.3 Plnění adhezního oleje pro pilové řetězy

Adhezní olej pro pilové řetězy maže a chladí obíhající pilový řetěz.

STIHL doporučuje používat adhezní olej pro pilové řetězy STIHL nebo jiný adhezní olej pro pilové řetězy povolený pro motorové pily.

- ▶ Vyvětovací minipilu vypněte a vyjměte akumulátor
- ▶ Vyvětovací minipilu položte na rovnou plochu tak, aby uzávěr olejové nádržky směřoval nahoru.
- ▶ Pásmo okolo uzávěru olejové nádržky očistěte vlhkým hadrem.

▶ Otáčejte napínacím šroubem (1) ve směru chodu hodinových ručiček tak dlouho, až pilový řetěz přilehne k vodící liště. Přitom zavedte vodící články pilového řetězu do drážky vodící lišty. Vodící lišta a pilový řetěz přiléhají k vyvětovací minipile.

- ▶ Víko řetězky přiložte k vyvětovací minipile tak, aby lícovalo s vyvětovací minipilou.
- ▶ Otáčejte maticí ve směru chodu hodinových ručiček tak dlouho, až víko řetězky pevně sedí na vyvětovací minipile.

7.2 Napínání pilového řetězu

Během práce se pilový řetěz prodlužuje nebo smršťuje. Napnutí pilového řetězu se mění. Během práce se musí napnutí pilového řetězu pravidelně kontrolovat a musí se provádět dodatečné napnutí.

- ▶ Vyvětovací minipilu vypněte a vyjměte akumulátor.

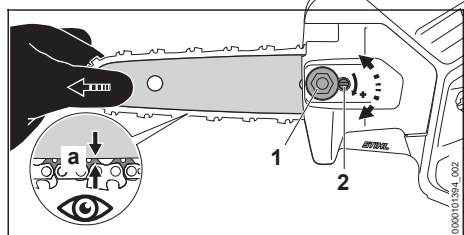

- ▶ Povolte matici (1).
- ▶ Vodící lištu nadzdvihněte na jejím hrotu a napínacím kolečkem (2) otáčejte tak dlouho ve směru nebo proti směru hodinových ručiček, až jsou splněny níže uvedené podmínky:
 - Vzdálenost a ve středu vodící lišty je 1 mm až 2 mm.
 - Pilový řetěz lze ještě po vodící liště dvěma prsty a s nepatrnou silou táhnout.
- ▶ Vodící lištu na jejím hrotu držte i nadále nadzvednutou a matici (1) pevně utáhněte.
- ▶ Pokud vzdálenost a ve středu vodící lišty není 1 mm až 2 mm: pilový řetěz znovu napněte.

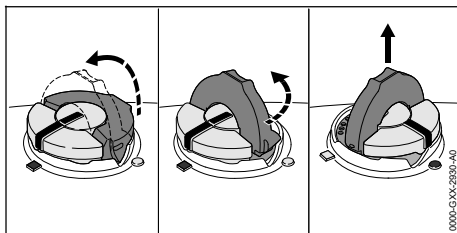

- ▶ Křídlo uzávěru olejové nádržky vyklopte.
- ▶ Uzávěrem olejové nádržky otočte v protisměru chodu hodinových ručiček až na doraz.
- ▶ Uzávěr olejové nádržky sejměte.
- ▶ Adhezní olej pro pilové řetězy vlijte tak, aby nedošlo k žádnému rozlítí adhezního oleje a aby olejová nádržka nebyla naplněna až po okraj.
- ▶ Pokud je křídlo uzávěru olejové nádržky sklopeno: křídlo vyklopte.

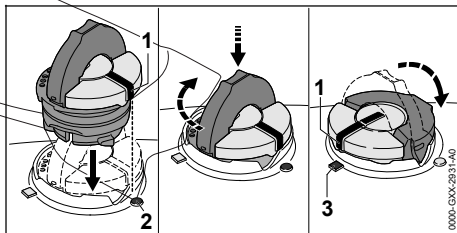

- ▶ Uzávěr olejové nádržky vsaďte tak, aby značka (1) ukazovala na značku (2).
- ▶ Uzávěr olejové nádržky zamáčkněte směrem dolů a přitom jím otočte ve směru chodu hodinových ručiček až na doraz. Uzávěr olejové nádržky se slyšitelně zaaretuje. Značka (1) směřuje ke značce (3).
- ▶ Zkontrolujte, jestli se uzávěr olejové nádržky dá vytáhnout nahoru.

- ▶ Když se uzávěr olejové nádržky nedá vytáhnout nahoru: křídlo uzávěru olejové nádržky sklopte. Olejová nádržka je uzavřena.

Pokud se uzávěr olejové nádržky dá vytáhnout nahoru, je nutné provést níže uvedené kroky:

- ▶ Uzávěr olejové nádržky nasadte v libovolné poloze.

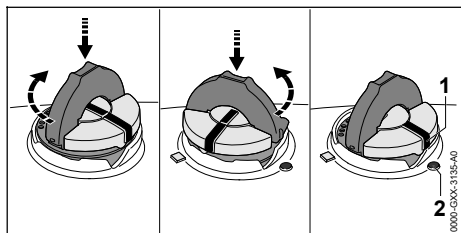

- ▶ Uzávěr olejové nádržky zamáčkněte směrem dolů a přitom jím otočte ve směru chodu hodinových ručiček až na doraz.
- ▶ Uzávěr olejové nádržky zamáčkněte směrem dolů a otáčejte jím v protisměru chodu hodinových ručiček tak dlouho, až bude značka (1) ukazovat na značku (2).
- ▶ Znovu se pokuste olejovou nádržku uzavřít.
- ▶ Pokud se olejová nádržka i nadále nedá uzavřít: s vyvětvovací minipilou nepracujte a vyhledejte odborného prodejce výrobků STIHL. Vyvětvovací minipila není ve stavu odpovídajícím bezpečnosti.

8 Vsazení a vyjmutí akumulátoru

8.1 Vsazení akumulátoru

Firma STIHL doporučuje používat a označovat akumulátory po párech.

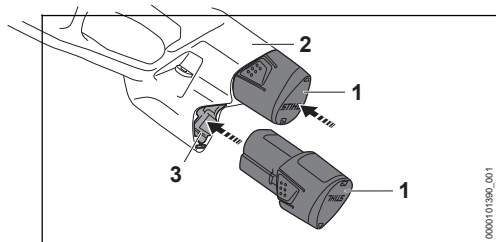

- ▶ Zatlačte akumulátor (1) až na doraz do akumulátorové šachty (2, 3). Akumulátor (1) se s kliknutím zajistí.

8.2 Vyjmutí akumulátoru

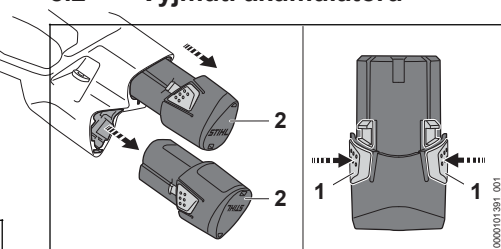

- ▶ Zmáčkněte obě zarážkové pojistky (1). Akumulátor (2) je odjištěný a lze ho vyjmout.

9 Zapnutí a vypnutí vyvětvovací minipily

9.1 Zapnutí vyvětvovací minipily

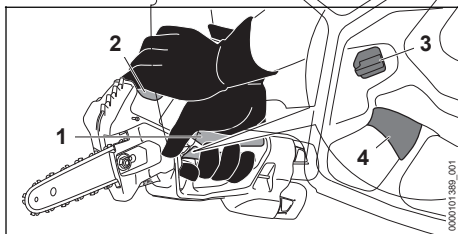

- ▶ Vyvětvovací minipilu držte pevně jednou rukou v místě uchopení ovládací rukojeti (1) tak, aby palec obepínal ovládací rukojet.
- ▶ Vyvětvovací minipilu držte druhou rukou za hmatec (2) a ved'te ji.
- ▶ Stiskněte aretační páčku (3) palcem a držte ji stisknutou.
- ▶ Stiskněte ukazováčkem spínač (4) a držte ho stisknutý. Vyvětvovací minipila akceleruje a pilový řetěz se rozběhne. Aretační páčka (3) může být puštěna.

9.2 Vypnutí vyvětvovací minipily

- ▶ Pusťte spínač. Pilový řetěz již neběží.
- ▶ Pokud pilový řetěz běží dále: vyjměte akumulátor a vyhledejte odborného prodejce výrobků STIHL. Vyvětvovací minipila je defektní.

10 Kontrola vyvětvovací minipily a akumulátoru

10.1 Kontrola řetězky

- ▶ Vyvětvovací minipilu vypněte a vyjměte akumulátor.
- ▶ Demontujte víko řetězky.

- ▶ Demontujte vodící lištu a pilový řetěz.

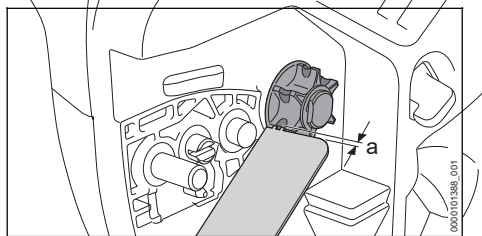

- ▶ Vyběhané stopy na řetězce přezkoušejte porovnávacím kalibrem STIHL.
- ▶ Pokud jsou vyběhané stopy hlubší než $a = 0,5 \text{ mm}$: vyvětovací minipilu nepoužívejte a vyhledejte odborného prodejce výrobků STIHL. Řetězka musí být vyměněna.

10.2 Kontrola vodící lišty

- ▶ Vyvětovací minipilu vypněte a vyjměte akumulátor.
- ▶ Demontujte pilový řetěz a vodící lištu.

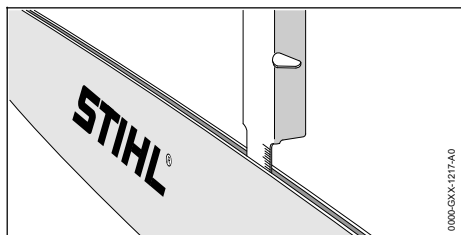

- ▶ Změřte hloubku drážky vodící lišty stupnicovou tyčí pilovací měrky STIHL.
- ▶ Vodící lištu vyměňte, pokud je splněna jedna z níže uvedených podmínek:
 - Vodící lišta je poškozená.
 - Naměřená hloubka drážky je menší než nejmenší povolená hloubka drážky vodící lišty,  19.3.
 - Drážka vodící lišty je zúžená nebo roztažená.
- ▶ V případě nejasností: vyhledejte odborného prodejce STIHL.

10.3 Kontrola pilového řetězu

- ▶ Vyvětovací minipilu vypněte a vyjměte akumulátor.

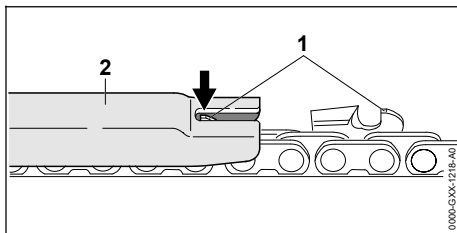

- ▶ Změřte výšku omezovače hloubky (1) pilovací měrkou STIHL (2). Pilovací měrka STIHL musí být vhodná pro rozteč pilového řetězu.
- ▶ Pokud omezovač hloubky (1) přesahuje pilovací měrku (2): omezovač hloubky (1) dodatečně spilujte,  16.3.

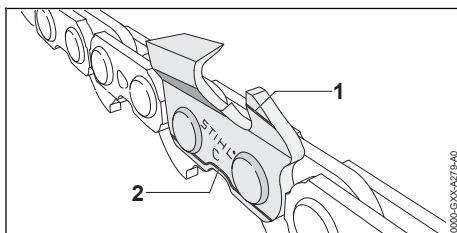

- ▶ Zkontrolujte, jsou-li viditelné značky opotřebení (1 a 2) na řezných zubech.
- ▶ Pokud není některá ze značek opotřebení na některém řezném zubu viditelná: motorovou pilu nepoužívejte a vyhledejte odborného prodejce výrobků STIHL.
- ▶ Pilovací měrkou STIHL zkontrolujte, je-li dodržen úhel ostření řezných zubů o velikosti 30° . Pilovací měrka STIHL musí být vhodná pro rozteč pilového řetězu.
- ▶ Pokud není úhel ostření o velikosti 30° dodržen: pilový řetěz naostřete.
- ▶ V případě nejasností: vyhledejte odborného prodejce STIHL.

10.4 Kontrola ovládacích prvků

Aretační páčka a spínač

- ▶ Vyjměte akumulátory.
- ▶ Pokuste se stisknout spínač bez stisknutí aretační páčky.
- ▶ Pokud se spínač dá stisknout: vyvětovací minipilu nepoužívejte a vyhledejte odborného prodejce výrobků STIHL. Aretační páčka je defektní.
- ▶ Stiskněte aretační páčku a držte ji stisknutou.
- ▶ Stiskněte spínací páku a opět ji pusťte.

- ▶ Pokud se spínač těžko pohybuje nebo se neodpruží do výchozí polohy: vyvětovací minipilu nepoužívejte a vyhledejte odborného prodejce výrobků STIHL.
- ▶ Spínací páka je defektní.

Zapnutí vyvětovací minipily

- ▶ Vložte akumulátory.
- ▶ Stiskněte aretační páčku a držte ji stisknutou.
- ▶ Stiskněte spínací páku a držte ji stisknutou. Pilový řetěz běží.
- ▶ Pokud 3 světla LED blikají červeně: vyjměte akumulátory a vyhledejte odborného prodejce výrobků STIHL. Vyvětovací minipila vykazuje poruchu.
- ▶ Pustte spínač. Pilový řetěz již neběží.
- ▶ Pokud pilový řetěz běží dále: vyjměte akumulátory a vyhledejte odborného prodejce výrobků STIHL. Vyvětovací minipila je defektní.

10.5 Kontrola mazání pilového řetězu

- ▶ Vložte akumulátory.
- ▶ Vodící lištu nasměrujte na vhodnou světlou plochu.
- ▶ Vyvětovací minipilu zapněte. Adhezní olej pro pilové řetězy je odstříkován a je viditelný na světlé ploše. Mazání pilového řetězu je funkční.
- ▶ Pokud není viditelný žádný odstříkovaný adhezní olej:
 - ▶ Doplňte adhezní olej pro pilové řetězy.
 - ▶ Znovu přezkoušejte mazání řetězu.
 - ▶ Pokud není adhezní olej pro pilové řetězy stále ještě na světlé ploše viditelný: vyvětovací minipilu nepoužívejte a vyhledejte odborného prodejce výrobků STIHL. Mazání řetězu je vadné.

10.6 Kontrola akumulátoru

- ▶ Vložte akumulátor do horní akumulátorové šachty.
- ▶ Stiskněte tlačítko na vyvětovací minipile. Světla LED svítí nebo blikají.
- ▶ Vyjměte akumulátor a vložte druhý akumulátor do horní akumulátorové šachty.
- ▶ Stiskněte tlačítko na vyvětovací minipile. Světla LED svítí nebo blikají.
- ▶ Vložte oba akumulátory.
- ▶ Stiskněte tlačítko na vyvětovací minipile. Světla LED svítí nebo blikají.
- ▶ Pokud světla LED nesvítí nebo neblíkají: vyvětovací minipilu a akumulátor nepoužívejte a

vyhledejte odborného prodejce výrobků STIHL.

Ve vyvětovací minipile nebo v akumulátoru je porucha.

11 Práce s vyvětovací minipilou

11.1 Jak držet a vést vyvětovací minipilu

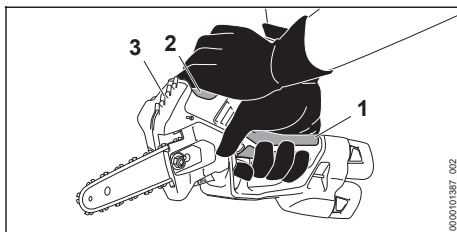

- ▶ Vyvětovací minipilu držte pevně jednou rukou v místě uchopení ovládací rukojeti (1) tak, aby palec obepínal ovládací rukojeť, a vedte ji.
- ▶ Vyvětovací minipilu držte druhou rukou za hmatec (2) a vedte ji. Nesahejte do oblasti zubů (3).

11.2 Stříhání

- ▶ Zavedte vodící lištu na plný plyn do řezu.

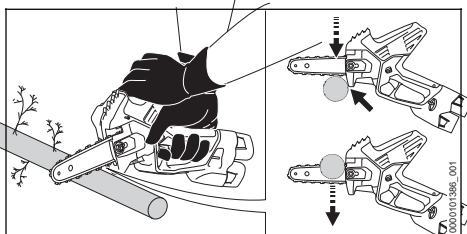

- ▶ Nasadte ozubený doraz a použijte ho jako otočný bod.
- ▶ Vedte vodící lištu úplně skrze dřevo.
- ▶ Na konci řezu zachyťte hmotnost vyvětovací minipily.
- ▶ Větve odřezávejte jednotlivě.

Aby se dosáhlo optimálního výkonu, dbejte na dodržování doporučených teplotních mezí, [19] 19.8.

11.3 Odvětňování

- ▶ Vodící lištu na plný plyn zatlačte pákovitým pohybem proti větvě.

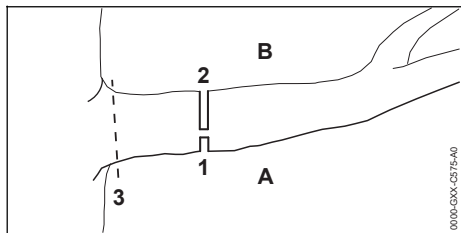

- ▶ Nejdříve proveďte odlehčovací řez (1) na tlakové straně (A), poté proveďte dělicí řez (2) zhora, přímo nad první řez, do tažné strany (B).
- ▶ Poslední řez (3) provádějte v blízkosti kmene, aniž byste přitom poškodili kůru.

12 Po skončení práce

12.1 Po skončení práce

- ▶ Vyvětovací minipilu vypněte a vyjměte akumulátor.
- ▶ Pokud je vyvětovací minipila mokrá: vyvětovací minipilu nechejte uschnout.
- ▶ Pokud je akumulátor mokrá nebo vlhký: akumulátor nechte uschnout, 19.8.
- ▶ Vyčistěte vyvětovací minipilu.
- ▶ Vyčistěte vodicí lištu a pilový řetěz.
- ▶ Nasuňte ochranný kryt řetězu na vodicí lištu tak, aby byla celá vodicí lišta zakrytá.
- ▶ Vyčistěte akumulátor.

13 Přeprava

13.1 Přeprava vyvětovací minipily

- ▶ Vyvětovací minipilu vypněte a vyjměte akumulátor.
- ▶ Nasuňte ochranný kryt řetězu na vodicí lištu tak, aby byla celá vodicí lišta zakrytá.

Jak nosit vyvětovací minipilu

- ▶ Vyvětovací minipilu noste jednou rukou za ovládací rukojeť tak, aby vodicí lišta směřovala dolů.

Přeprava vyvětovací minipily ve vozidle

- ▶ Vyvětovací minipilu přepravujte vždy v dodaném kufru.
- ▶ Kufr zajistěte tak, aby se nemohl převrátit ani pohnout.
- ▶ Pokud v rozsahu dodávky není žádný kufr, zajistěte vyvětovací minipilu upínacími popruhy, řemenem nebo sítkou tak, aby se nemohla převrátit ani pohnout.

Vyvětovací minipilu přepravujte za závesný držák s přetěžovací spojkou nebo za karabinku

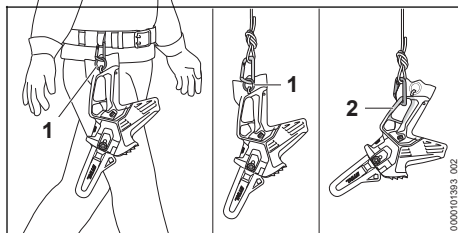

- ▶ Vyvětovací minipilu přepravujte pomocí závesného držáku s přetěžovací spojkou (1) za popruh nebo lano, nebo zavěste karabinku do zadní oblasti rukojeti (2).

Přeprava krytu řetězu na závěsném háku

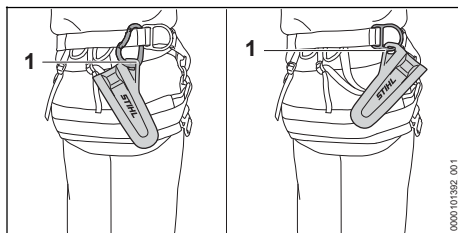

- ▶ Kryt řetězu přepravujte přes závesný držák (1) na popruhu.

13.2 Přeprava akumulátoru

- ▶ Vyvětovací minipilu vypněte a vyjměte akumulátor.
- ▶ Zajistěte, aby byl akumulátor ve stavu odpovídající bezpečnosti.
- ▶ Akumulátor přepravujte v kufru, který je součástí dodávky.
- ▶ Pokud není součástí dodávky žádný kufr: zabalte akumulátor tak, aby se nemohl v balení pohybovat.
- ▶ Obal zajistěte tak, aby se nemohl pohybovat.

Akumulátor podléhá požadavkům pro přepravu nebezpečných nákladů. Akumulátor je zařazen jako UN 3480 (lithium-iontové baterie) a byl přezkoušen podle manuálu UN Zkoušky a kritéria, díl III, podkapitola 38.3.

Přepravní předpisy jsou uvedené na adrese www.stihl.com/safety-data-sheets.

13.3 Přeprava nabíječky

- ▶ Vytáhněte síťový konektor ze zásuvky.
- ▶ Vyjměte akumulátory.
- ▶ Svižte přípojovací kabel a připevněte jej na nabíječku.

- ▶ Pokud se bude nabíječka přepravovat v automobilu:
 - ▶ Nabíječku přepravujte v kufru, který je součástí dodávky.
 - ▶ Kufr zajistěte tak, aby se nemohl převrátit ani pohnout.
 - ▶ Pokud v rozsahu dodávky není žádný kufr, zajistěte nabíječku tak, aby se tato nemohla převrátit ani pohnout.

14 Skladování

14.1 Skladování vyvětvovací minipily

- ▶ Vyvětvovací minipilu vypněte a vyjměte akumulátor.
- ▶ Nasuňte ochranný kryt řetězu na vodící lištu tak, aby byla celá vodící lišta zakrytá.
- ▶ Vyvětvovací minipilu skladujte tak, aby byly splněny níže uvedené podmínky:
 - Vyvětvovací minipila se nemůže převrátit ani pohnout.
 - Vyvětvovací minipila je mimo dosah dětí.
 - Vyvětvovací minipila je čistá a suchá.
- ▶ Pokud se vyvětvovací minipila bude skladovat déle než 30 dní: demontujte vodící lištu a pilový řetěz.

14.2 Skladování akumulátoru

- STIHL doporučuje skladovat akumulátor ve stavu nabití mezi 40 % a 60 % (2 zeleně svítící LED).
- ▶ Akumulátor skladujte tak, aby byly splněny níže uvedené podmínky:
 - Akumulátor je mimo dosah dětí.
 - Akumulátor je čistý a suchý.
 - Akumulátor je v uzavřeném prostoru.
 - Akumulátor je třeba skladovat odděleně od vyvětvovacích minipil.
 - Pokud je akumulátor uložen v nabíječce: Odpojte síťový konektor a uložte akumulátor se stavem nabití mezi 40 % a 60 % (2 zelená svítící světla LED).
 - Akumulátor neskladujte mimo udávané teplotní rozsahy, ☞ 19.7.

UPOZORNĚNÍ

- Pokud se akumulátor neskladuje tak, jak je popsáno v tomto návodu k použití, může dojít k jeho úplnému vybití a nevratnému poškození.
 - ▶ Před uskladněním vybitý akumulátor nabijte. STIHL doporučuje skladovat akumulátor ve stavu nabití mezi 40 % a 60 % (2 zeleně svítící LED).
 - ▶ Akumulátor skladujte odděleně od vyvětvovacích pil.

14.3 Skladování nabíječky

- ▶ Vytáhněte síťový konektor ze zásuvky.

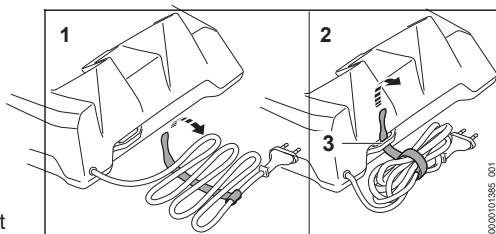

- ▶ Svižte připojovací kabel a připevněte jej na nabíječku.
- ▶ Skladujte nabíječku tak, aby byly splněny níže uvedené podmínky:
 - Nabíječka je mimo dosah dětí.
 - Nabíječka je čistá a suchá.
 - Nabíječka je v uzavřeném prostoru.
 - Nabíječka není zavěšená za připojovací kabel nebo za držák (3) pro připojovací kabel.
 - Nabíječku neskladujte mimo udávané teplotní rozsahy, ☞ 19.7.

15 Čištění

15.1 Čištění vyvětvovací minipily

- ▶ Vyvětvovací minipilu vypněte a vyjměte akumulátor.
- ▶ Vyvětvovací minipilu vyčistěte vlhkým hadrem nebo rozpouštědlem na bázi pryskyřice značky STIHL.
- ▶ Vyčistěte větrací štěrbinu štětcem.
- ▶ Demontujte víko řetězky.
- ▶ Pásmo okolo řetězky očistěte vlhkým hadrem nebo prostředkem na rozpouštění pryskyřic STIHL.
- ▶ Odstraňte z akumulátorové šachty cizí předměty a vyčistěte akumulátorovou šachtu vlhkým hadrem.
- ▶ Elektrické kontakty v akumulátorové šachtě vyčistěte štětcem nebo měkkým kartáčem.

- ▶ Namontujte kryt řetězového kola.

15.2 Vyčistěte vodící lištu a pilový řetěz

- ▶ Vytáhovací minipilu vypněte a vyjměte akumulátor.
- ▶ Demontujte vodící lištu a pilový řetěz.

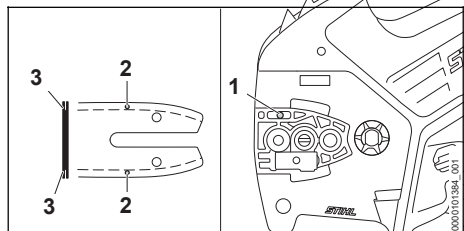

- ▶ Výstupní kanálek oleje (1), vstupní kanálek oleje (2) a drážku (3) vyčistěte štětcem, měkkým kartáčem nebo prostředkem na rozpouštění pryskyřic STIHL.
- ▶ Pilový řetěz vyčistěte štětcem, měkkým kartáčem nebo prostředkem na rozpouštění pryskyřic STIHL.
- ▶ Namontujte vodící lištu a pilový řetěz.

15.3 Čištění akumulátoru

- ▶ Akumulátor vyčistit vlhkým hadrem.

15.4 Čištění nabíječky

- ▶ Vytáhněte elektrickou vidlici ze zásuvky.
- ▶ Nabíječku vyčistěte vlhkým hadrem.
- ▶ Elektrické kontakty nabíječky vyčistěte štětcem nebo měkkým kartáčem.

16 Údržba

16.1 Časové intervaly pro údržbu

Časové intervaly pro údržbu jsou závislé na okolních podmínkách a na pracovních podmínkách. STIHL doporučuje níže uvedené časové intervaly pro údržbu:

Týdně

- ▶ Zkontrolujte řetězku.
- ▶ Zkontrolujte vodící lištu a odstraňte otřepy.
- ▶ Zkontrolujte pilový řetěz a naostřete ho.

Ročně

- ▶ Nechte u odborného prodejce výrobků STIHL vyčistit olejovou nádržku.

16.2 Odstranění otřepů na vodící liště

Na vnější hraně vodící lišty mohou vzniknout otřepy.

- ▶ Otřepy odstranit plochým pilníkem nebo vyrovnávačem vodících lišt STIHL.
- ▶ V případě stávajících nejasností: vyhledat odborného prodejce výrobků STIHL.

16.3 Ostření pilového řetězu

Správné ostření pilového řetězu vyžaduje velkou praxi.

Pomůckou pro správné ostření pilového řetězu jsou pilníky STIHL, pilovací pomůcky STIHL, ostřicí přístroje STIHL a brožurka „Ostření pilových řetězů STIHL“. Brožurka je dostupná na adrese www.stihl.com/sharpening-brochure.

STIHL doporučuje nechat pilové řetězy ostřit u odborného prodejce výrobků STIHL.

VAROVÁNÍ

- ▶ Rezné zuby pilového řetězu jsou ostré. Uživatel se může pořezat.
- ▶ Noste pracovní rukavice z odolného materiálu.

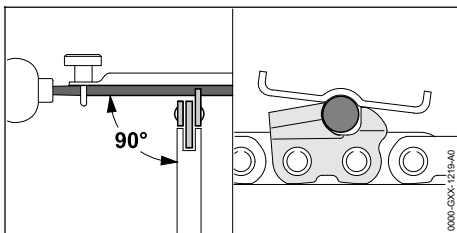

- ▶ Každý rezný zub ostřete kulatým pilníkem tak, až jsou splněny níže uvedené podmínky:
 - Kulatý pilník je vhodný pro rozteč pilového řetězu.
 - Kulatý pilník je veden směrem zevnitř ven.
 - Kulatý pilník je veden v pravém úhlu k vodící liště.
 - Je dodržen úhel ostření 30°.

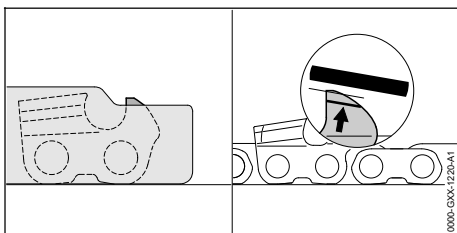

- ▶ Omezovač hloubky spilujte tak, aby byl na stejné rovině s pilovací měrkou STIHL a paralelně ke značkám opotřebení. Pilovací měřka STIHL musí být vhodná pro rozteč pilového řetězu.

- ▶ V případě nejasností vyhledejte odborného prodejce výrobků STIHL.

17 Oprava

17.1 Oprava vyvětovací minipily, akumulátoru a nabíječky

Uživatel nemůže vyvětovací minipilu, vodící lištu, pilový řetěz, akumulátor a nabíječku opravovat sám.

- ▶ Pokud jsou vyvětovací minipila, vodící lišta nebo pilový řetěz poškozeny: vyvětovací

minipilu, vodící lištu nebo pilový řetěz nepoužívejte a vyhledejte odborného prodejce výrobků STIHL.

- ▶ Pokud je akumulátor defektní nebo poškozený: akumulátor vyměňte.
- ▶ Pokud je nabíječka defektní nebo poškozená: nabíječku vyměňte.
- ▶ Pokud je přípojovací kabel defektní nebo poškozený: nabíječku nepoužívejte a přípojovací kabel nechejte vyměnit u odborného prodejce výrobků STIHL.

18 Odstranění poruch

18.1 Odstranění poruch na odvětvovací pile nebo akumulátoru

Porucha	Světla LED na nůžkách na keře	Příčina	Odstranění závady
Při zapnutí se vyvětovací pila nerozběhne.	1 světlo LED bliká zeleně.	Stav nabití minimálně jednoho z akumulátorů je příliš nízký.	<ul style="list-style-type: none"> ▶ Akumulátory vkládejte jeden po druhém do horní akumulátorové šachty a nechte zobrazovat stav jejich nabití. ▶ Nabijte akumulátor.
	1 světlo LED svítí červeně.	Minimálně jeden z akumulátorů je příliš teplý nebo příliš studený.	<ul style="list-style-type: none"> ▶ Vyměňte akumulátory. ▶ Vložte akumulátory do nabíječky. Pokud světlo LED na akumulátorové šachtě nabíječky svítí červeně, je akumulátor příliš teplý nebo příliš studený. ▶ Nechte akumulátor vychladnout nebo zahřát.
	3 LED blikají červeně.	Vyvětovací minipila vykazuje poruchu.	<ul style="list-style-type: none"> ▶ Vyměňte akumulátory a opět je vložte. ▶ Vyvětovací minipilu zapněte. ▶ Pokud 3 světla LED i nadále červeně blikají: akumulátor nepoužívejte a vyhledejte odborného prodejce výrobků STIHL.
	3 LED svítí červeně.	Vyvětovací minipila je příliš teplá.	<ul style="list-style-type: none"> ▶ Vyměňte akumulátory. ▶ Nechejte vyvětovací minipilu vychladnout.
	4 LED blikají červeně.	Minimálně u jednoho z akumulátorů došlo k poruše.	<ul style="list-style-type: none"> ▶ Vyměňte akumulátory. ▶ Vyčistěte elektrické kontakty v akumulátorové šachtě. ▶ Vložte akumulátory. ▶ Vyvětovací minipilu zapněte. ▶ Pokud i dále 4 světla LED blikají červeně: vyjměte akumulátory. ▶ Vložte akumulátory do nabíječky. Pokud světlo LED na akumulátorové šachtě nabíječky bliká červeně, došlo k poruše akumulátoru. Akumulátor nepoužívejte a vyhledejte odborného prodejce výrobků STIHL.
		Elektrické spojení mezi vyvětovací minipilou a akumulátory je přerušeno.	<ul style="list-style-type: none"> ▶ Vyměňte akumulátory. ▶ Vyčistěte elektrické kontakty v akumulátorové šachtě. ▶ Vložte akumulátory.
		Vyvětovací minipila nebo akumulátory jsou vlhké.	<ul style="list-style-type: none"> ▶ Vyvětovací minipilu nebo akumulátory nechejte vyschnout,  19.8.

Porucha	Světla LED na nůžkách na keře	Příčina	Odstranění závady
		Pilový řetěz je zakleslý.	<ul style="list-style-type: none"> ▶ Vyjměte akumulátory. ▶ Vyčistěte vyvětovací minipilu,  15.1.
Yvvětovací minipila se za provozu vypíná.	3 LED svítí červeně.	Yvvětovací minipila je příliš teplá.	<ul style="list-style-type: none"> ▶ Vyjměte akumulátory. ▶ Nechejte vyvětovací minipilu vychladnout.
		Vyskytla se elektrická porucha.	<ul style="list-style-type: none"> ▶ Vyjměte akumulátory a opět je vložte. ▶ Yvvětovací minipilu zapněte.
Řezný výkon vyvětovací minipily klesá. Provozní doba vyvětovací minipily je příliš krátká.	1 světlo LED bliká zeleně.	Stav nabití minimálně jednoho z akumulátorů je příliš nízký.	<ul style="list-style-type: none"> ▶ Akumulátory vkládejte jeden po druhém do horní akumulátorové šachty a nechte zobrazovat stav jejich nabití. ▶ Nabijte akumulátor.
		Pilový řetěz není správně naostřen.	▶ Pilový řetěz správně naostřete.
		Pilový řetěz je příliš silně napnutý.	▶ Správně napněte pilový řetěz.
		Minimálně jeden z akumulátorů není plně nabitý.	<ul style="list-style-type: none"> ▶ Akumulátory vkládejte jeden po druhém do horní akumulátorové šachty a nechte zobrazovat stav jejich nabití. ▶ Akumulátor zcela nabijte.
		Životnost minimálně jednoho z akumulátorů je překročena.	▶ Vyměňte akumulátor.
V pásmu řezu vzniká kouř nebo je cítit spálení.		Pilový řetěz není správně naostřen.	▶ Pilový řetěz správně naostřete.
		V olejové nádržce je příliš málo adhezního oleje pro pilové řetězy.	▶ Doplněte adhezni olej pro pilové řetězy.
		System mazání dodává pilovému řetězu příliš málo adhezního oleje.	▶ Vyčistěte vodicí lištu a pilový řetěz.
		Pilový řetěz je příliš silně napnutý.	▶ Správně napněte pilový řetěz.
		Yvvětovací minipila není správně používána.	▶ Nechte si vysvětlit použití a nacvičte je.

18.2 Odstranění poruch nabíječky

Porucha	LED na nabíječce	Příčina	Odstranění závady
Akumulátor se nenabíjí.	LED svítí červeně.	Akumulátor je příliš teplý nebo příliš studený.	▶ Nechejte akumulátor vsazený v nabíječce. Proces nabíjení se spustí automaticky, jakmile je dosaženo přípustné teplotné pásmo.
	LED bliká červeně.	Elektrické spojení mezi nabíječkou a akumulátorem je přerušeno.	<ul style="list-style-type: none"> ▶ Vyjměte akumulátor. ▶ Vyčistěte elektrické kontakty na nabíječce. ▶ Vsadte akumulátor.
		V nabíječce je porucha.	▶ Nabíječku nepoužívejte a vyhledejte odborného prodejce výrobků STIHL.

Porucha	LED na nabíječe	Příčina	Odstranění závady
		V akumulátoru je porucha.	► Akumulátor nepoužívejte a vyhledejte odborného prodejce výrobků STIHL.
Nabíječka neprovádí žádný detekční test.	LED nesvítí po dobu cca 1 vteřiny zeleně a cca 1 vteřiny červeně.	Elektrické spojení k nabíječe bylo krátce přerušeno.	► Vytáhněte síťový konektor ze zásuvky. ► Počkejte 1 minutu. ► Zastrčte síťový konektor do zásuvky.

19 Technická data

19.1 Vyvětovací minipila STIHL GTA 40.0

- Přípustný akumulátor: STIHL AS
- Hmotnost bez akumulátoru, s vodící lištou a pilovým řetězem: 1,6 kg
- Maximální obsah olejové nádržky: 110 cm³ (0,10 l)
- Elektrický druh ochrany: IPX4 (ochrana proti vodě stříkající ze všech stran)

Délka provozní doby je uvedena na adrese www.stihl.com/battery-life.

19.2 Řetězky

- Použity mohou být níže uvedené řetězky:
- se 6 zuby pro 1/4" P
 - Maximální rychlost řetězu: 8,0 m/s

19.3 Minimálně dovolená hloubka drážky vodící lišty

Minimálně dovolená hloubka drážky závisí na rozteči vodící lišty.

- 1/4" P: 4 mm

19.4 Akumulátor STIHL AS

- Akumulátorová technologie: lithium-iontový
- napětí: 10,8 V
- kapacita v Ah: viz výkonový štítek
- obsah energie ve Wh: viz výkonový štítek
- hmotnost v kg: viz výkonový štítek

19.5 Nabíječka STIHL AL 5-2

- Jmenovité napětí: viz výkonový štítek
- Frekvence: viz výkonový štítek
- Jmenovitý výkon: viz výkonový štítek
- Nabíjecí proud: viz výkonový štítek
- Maximální obsah energie přípustného akumulátoru STIHL AS: 12,5 Ah

Délky dob nabíjení jsou uvedeny na adrese www.stihl.com/charging-times.

19.6 Prodlužovací kabely

Pokud se používá prodlužovací kabel, musejí mít jeho žíly v závislosti na napětí a na délce prodlužovacího kabelu nejméně níže uvedené průřezy:

Pokud je jmenovité napětí na výkonovém štítku 220 V až 240 V:

- délka kabelu do 20 m: AWG 15 / 1,5 mm²
- délka kabelu 20 m až 50 m: AWG 13 / 2,5 mm²

Pokud je jmenovité napětí na výkonovém štítku 100 V až 127 V:

- délka kabelu do 10 m: AWG 14 / 2,0 mm²
- délka kabelu 10 m až 30 m: AWG 12 / 3,5 mm²

19.7 Teplotní rozsahy



VAROVÁNÍ

- Akumulátor není chráněn proti všem okolním vlivům. Pokud je akumulátor vystaven určitým okolním vlivům, může začít hořet nebo explodovat. Může dojít k těžkým úrazům osob a ke vzniku věcných škod.
 - Nenabíjejte akumulátor při teplotě nižší než - 20 °C a vyšší než + 50 °C.
 - Zahradní pilku, akumulátor nebo nabíječku nepoužívejte při teplotě nižší než - 20 °C a vyšší než + 50 °C.
 - Vyvětovací minipilu, akumulátor nebo nabíječku neskladujte při teplotě nižší než - 20 °C a vyšší než + 70 °C.

19.8 Doporučené teplotní rozsahy

Aby se dosáhlo optimálního výkonu vyvětovací minipily, akumulátorů a nabíječek, dbejte na dodržování doporučených teplotních rozsahů:

- Nabíjení: + 5 °C až + 40 °C
- Použití: - 10 °C až + 40 °C
- Skladování: - 20 °C až + 50 °C

Pokud je akumulátor nabíjen, používán nebo skladován mimo doporučené teplotní rozsahy, může dojít ke snížení jeho výkonu.

Pokud je akumulátor mokrý, nebo vlhký, nechejte akumulátor vyschnout minimálně 48 h při teplotě nad + 15 °C a pod + 50 °C, jakož i při vlhkosti nižší než 70 %. Vyšší vlhkost může prodloužit dobu sušení.

19.9 Akustické a vibrační hodnoty

Hodnota K pro hladinu akustického tlaku je 2 dB(A). Hodnota K pro hladinu akustického výkonu je 2 dB(A). Hodnota K pro vibrační hodnoty je 2 m/s².

STIHL doporučuje nosit ochranu sluchu.

- Hladina akustického tlaku L_{PA} měřená podle EN 62841-4-1: 82 dB(A)
- Hladina akustického tlaku L_{WA} měřená podle EN 62841-4-1: 90 dB(A)
- Vibrační hodnota a_{hv} měřená podle EN 62841-4-1:
 - Bedienungsgriff: 4,2 m/s²
 - Hmatec: 4,5 m/s

Uvedené akustické a vibrační hodnoty se měřily podle normovaného zkušebního postupu a

20 Kombinace vodících lišt a pilových řetězů

20.1 Vyvětovací minipila STIHL GTA 40.0

Rozteč	Tloušťka vodícího článku / šířka drážky	Délka	Vodící lišta	Počet zubů vodícího kolečka	Počet vodících článků	Pilový řetěz
1/4" P	1,1 mm	15 cm	Light 01	6	38	71 PM3 (typ 3670)
Řezná délka vodící lišty závisí na používané vyvětovací minipile a pilovém řetězu. Skutečná řezná délka vodící lišty může být menší než uvedená délka.						

21 Náhradní díly a příslušenství

21.1 Náhradní díly a příslušenství

STIHL Tyto symboly označují originální náhradní díly STIHL a originální příslušenství STIHL.

STIHL doporučuje používat originální náhradní díly STIHL a originální příslušenství STIHL.

Náhradní díly a příslušenství jiných výrobců nemohou být i přes pečlivý monitoring trhu firmou STIHL posouzeny ohledně jejich spolehlivosti, bezpečnosti a vhodnosti a STIHL také nemůže ručit za jejich použití.

Originální náhradní díly STIHL a originální příslušenství STIHL jsou k dostání u odborného prodejce výrobků STIHL.

mohou se použít pro porovnání s elektrickými stroji. Skutečně vznikající akustické a vibrační hodnoty se mohou od uvedených hodnot odchýlovat, závisí to na druhu a způsobu použití. Uvedené akustické a vibrační hodnoty se mohou použít pro prvotní odhad akustické a vibrační zátěže. Skutečná akustická a vibrační zátěž se musí odhadnout. Mohou se přitom zohlednit také doby, ve kterých je elektrický stroj vypnutý, a takové doby, ve kterých je sice zapnutý, ale běží bez zátěže.

Údaje ke splnění směrnice 2002/44/ES pro zaměstnavatele o vibracích viz www.stihl.com/vib.

19.10 REACH

REACH je názvem ustanovení EG o registraci, klasifikaci a povolení chemikálií.

Informace ohledně splnění ustanovení REACH se nacházejí pod www.stihl.com/reach.

22 Likvidace

22.1 Likvidace vyvětovací minipily, akumulátoru a nabíječky

Informace týkající se likvidace jsou k dostání u místních úřadů a odborného prodejce STIHL.

Nesprávná likvidace může být zdraví škodlivá a zatěžovat životní prostředí.

- ▶ Výrobky STIHL včetně obalů odevzdejte na vhodném sběrném místě k opětovnému zhodnocení v souladu s místními předpisy.
- ▶ Nelikvidujte s domácím odpadem.

23 Prohlášení o konformitě EU

23.1 Vytvovací minipila STIHL GTA 40.0

ANDREAS STIHL AG & Co. KG
Badstraße 115
D-71336 Waiblingen

Německo

na vlastní zodpovědnost prohlašuje, že výrobek

- Konstrukce: zahradní pilka
- výrobní značka: STIHL
- typ: GTA 40.0
- Sériová identifikace: GA04

odpovídá příslušným ustanovením směrnic 2011/65/EU, 2006/42/ES, 2014/30/EU a 2000/14/ES a je vyvinut a vyroben podle následujících norem ve verzích platných vždy k datu výroby: EN 55014-1, EN 55014-2, EN 62841-1, CNB/M/01.093.

Zkouška ES konstrukčního vzorku podle směrnice 2006/42/ES, článek 12.3(b), byla provedena u: VDE Prüf- u. Zertifizierungsinstitut (NB 0366), Merianstraße 28, 63069 Offenbach, Německo.
– Certifikační číslo: 40058438

Ke zjištění naměřené a zaručené hladiny akustického výkonu se postupovalo podle směrnice 2000/14/ES, příloha V.

- Naměřená hladina akustického výkonu: 92 dB(A)
- Zaručená hladina akustického výkonu: 94 dB(A)

Technické podklady jsou uloženy v oddělení homologace výrobků společnosti ANDREAS STIHL AG & Co. KG.

Rok výroby, země výroby a výrobní číslo jsou uvedeny na vytvovací minipile.

Waiblingen, 30.04.2024

ANDREAS STIHL AG & Co. KG

V zast. 

Robert Olma, Vice President, Regulatory Affairs & Global Governmental Relations

24 Adresy

Hlavní sídlo firmy STIHL

ANDREAS STIHL AG & Co. KG
Postfach 1771
D-71307 Waiblingen

Distribuční společnosti STIHL

ČEŠKA REPUBLIKA

Andreas STIHL, spol. s r.o.
Chrlická 753
664 42 Modřice

25 Všeobecné bezpečnostní pokyny pro elektrické stroje

25.1 Úvod

V této kapitole jsou uvedeny předformulované, všeobecné platné bezpečnostní pokyny v normě EN/IEC 62841 pro rukou vedené, motorem poháněné elektrické stroje a nářadí.

STIHL tyto texty musí otisknout.

Bezpečnostní pokyny k zabránění elektrické rány, uvedené pod bodem "Elektrická bezpečnost", nejsou aplikovatelné na akumulátorové výrobky STIHL.



VAROVÁNÍ

- **Přečtěte si všechny bezpečnostní pokyny, návody, ilustrace a technická data, jimiž je tento elektrický stroj opatřen. Zanedbání a nedodržení následujících pokynů mohou způsobit úraz elektrickým proudem, požár a/nebo další těžké úrazy. Všechny bezpečnostní pokyny a návody bezpečně uložit pro další použití.**

Pojem „elektrický stroj“, používaný v bezpečnostních pokynech, se vztahuje na elektrické nářadí napájené ze sítě (se síťovým kabelem) nebo na elektrické nářadí napájené akumulátorem (bez síťového kabelu).

25.2 Bezpečnost pracoviště

- a) **Své pracoviště udržujte v čistém stavu a dobře osvětlené. Nepořádek nebo neosvětlené pracoviště mohou vést k úrazům.**
- b) **Nikdy s elektrickým strojem nepracujte v prostředí ohroženém explozemi, ve kterém se nacházejí hořlavé kapaliny, plyny nebo vznětlivý prach jakéhokoliv druhu. Elektrické stroje produkují elektrické jiskry, které by mohly vznětlivý prach či vznětlivé výpary zapálit.**
- c) **Během práce s elektrickým strojem nepouštějte děti a jiné osoby do jeho blízkosti. V**

případě odpoutání pozornosti by mohlo dojít ke ztrátě vaší kontroly nad elektrickým strojem.

25.3 Elektrická bezpečnost

- a) Připojovací elektrická vidlice elektrického stroje musí být vhodná pro síťovou zásuvku. Elektrická vidlice se nikdy nesmí žádným způsobem pozměňovat. Nikdy nepoužívejte žádné adaptérové vidlice v kombinaci s elektrickými stroji s ochranným uzemněním. Nezměněné elektrické vidlice a vhodné zásuvky snižují nebezpečí úrazu elektrickým proudem.
- b) Vyhněte se tělesným kontaktům s uzemněnými plochami například trubek, topných těles, elektrických sporáků a ledniček. Existuje zde zvýšené riziko úrazu elektrickým proudem v případě, že je vaše tělo uzemněno.
- c) Elektrické stroje nikdy nenechávejte na dešti či v mokru. Proniknutí vody do elektrického stroje zvyšuje riziko úrazu elektrickým proudem.
- d) Připojovací kabel nikdy nepoužívejte k jinému než patřičnému účelu. Nikdy nepoužívejte připojovací kabel k nošení, tažení nebo k vytažení vidlice z elektrického stroje. Připojovací kabel se nikdy nesmí dostat do blízkosti zdrojů vysokých teplot, oleje, ostrých hran nebo jakýchkoli pohyblivých dílů. Poškozené či zamotané připojovací kabely zvyšují riziko úrazu elektrickým proudem.
- e) V případě, že s elektrickým strojem budete pracovat venku, používejte pouze takové prodlužovací kabely, které jsou vhodné také pro venkovní práce. Použití prodlužovacího kabelu vhodného pro venkovní práce snižuje riziko úrazu elektrickým proudem.
- f) Pokud se nelze vyhnout provozu elektrického stroje ve vlhkém prostředí, používejte zásadně vždy ochranný spínač proti nedostatečnému proudu. Použití ochranného spínače proti nedostatečnému proudu snižuje riziko úrazu elektrickým proudem.

25.4 Bezpečnost osob

- a) Při práci buďte pozorní, dbejte na to, co děláte, a s elektrickým strojem pracujte vždy s rozmyslem. Nikdy s elektrickým strojem nepracujte, jste-li unaveni nebo pod vlivem drog, alkoholu či léků. Jakákoliv krátká momentální nepozornost během práce s

elektrickým strojem může mít za následek vážné úrazy.

- b) Noste osobní ochranné vybavení a zásadně vždy ochranné brýle. Použití osobního ochranného vybavení, jako např. ochranné protiprašné masky, bezpečnostních bot s hrubou, neklouzavou podrážkou, ochranné přílby nebo ochrany sluchu, podle druhu a použití elektrického stroje, snižuje riziko úrazů.
- c) Zabraňte nechtěnému, samovolnému naskočení stroje. Ještě dříve, než připojíte elektrický stroj na síťové napájení a/nebo na akumulátor, než ho zdvihnete nebo hodláte přenést, se bezpodmínečně přesvědčte o tom, že je vypnutý. Pokud máte při přenášení elektrického stroje prst na spínači nebo elektrický stroj připojujete na síťové napájení v zapnutém stavu, může to vést k úrazům.
- d) Před zapnutím elektrického stroje vždy zásadně odstraňte nářadí k jeho seřizování nebo šroubováky. Nářadí či klíče, které by se nacházely v jednom z rotujících dílů stroje, by mohly vést k úrazům.
- e) Vyhněte se jakémukoli abnormálnímu držení těla. Zajistěte si pevný postoj a udržujte neustále správnou rovnováhu. Tím můžete elektrický stroj lépe kontrolovat i v neočekávaných situacích.
- f) Noste vhodný oděv. Nikdy nenoste široký, volný oděv ani žádné šperky a ozdoby. Vlasy a oděv udržujte ve správné vzdálenosti od pohyblivých částí stroje. Volný oděv, šperky, ozdoby či dlouhé vlasy by se mohly zachytit v pohyblivých částech stroje.
- g) Pokud je možné namontovat zařízení odsávající nebo zachycující prach, je třeba je připojit a správně použít. Použití zařízení pro odsávání prachu může snížit ohrožení zdraví vlivem prachu.
- h) Nepodléhejte falešnému pocitu bezpečnosti a nezanedbávejte bezpečnostní pravidla pro elektrické stroje, i když jste po mnohanásobném použití s elektrickým strojem dobře obeznámeni. Nepozorné zacházení a jednání může během zlomků vteřiny vést k těžkým úrazům.

25.5 Použití a zacházení s elektrickým strojem

- a) Elektrický stroj nikdy nepřetěžujte. Pro svoji práci používejte elektrický stroj, který je pro ni určen. S vhodným elektrickým strojem pra-

cuje te v uvedeném výkonnostním pásmu lépe a bezpečněji.

- b) **Nikdy nepoužívejte elektrický stroj, jehož spínač je defektní.** Elektrický stroj, který se již nedá zapnout či vypnout, je nebezpečný a musí být opraven.
- c) **Než začnete na stroji provádět seřizovací úkony, výměnu pracovních nástrojů nebo elektrický stroj odložíte, zásadně vždy nejdříve vytáhněte elektrickou vidlici ze zásuvky a/nebo odstraňte vyjímatelný akumulátor.** Toto bezpečnostní opatření zabrání jakémukoli nechtěnému naskočení elektrického stroje.
- d) **Nepoužívané elektrické stroje skladujte mimo dosah dětí. Nikdy nedovolte používat tento elektrický stroj žádným osobám, které nejsou s tímto elektrickým strojem obeznámeny a které si nepřčetly tyto pokyny a návody.** Elektrické stroje jsou nebezpečné v případech, že jsou používány nezkušenými osobami.
- e) **Elektrické stroje a pracovní nástroje pečlivě ošetřujte.** Kontrolujte, zda pohyblivé díly stroje dokonale fungují a nezadrhávají se, zda jednotlivé součásti nejsou zlomené či jinak poškozené, že funkce elektrického stroje není negativně ovlivněna. Před zahájením práce s elektrickým strojem nechte poškozené díly opravit. Příčina mnoha úrazů spočívá ve špatné údržbě elektrických strojů.
- f) **Řezné nástroje udržujte v čistém a správně naostřeném stavu.** Pečlivě ošetřované řezné nástroje s ostrými břity mají nižší sklon k zaklesnutí a jejich vedení při práci je snadnější.
- g) **Elektrický stroj, používané nářadí a pracovní nástroje atd. používejte patřičně podle těchto pokynů a návodů.** Zásadně přitom zohledněte také pracovní podmínky a práce naplánované k provedení. Použití elektrických strojů k jinému než k předurčenému použití může vést k nebezpečným situacím.
- h) **Udržujte rukojeti a plochy k uchopení v suchém, čistém stavu, bez oleje a tuků.** Kluzké rukojeti a plochy k uchopení nedovolují žádnou bezpečnou obsluhu a kontrolu elektrického stroje v nepředvídatelných situacích.

25.6 Použití a zacházení s akumulátorovým strojem

- a) **Nabíjení akumulátorů provádějte pouze výrobcem doporučenými nabíječkami.** Nabíječka, která je vhodná pro určitý druh akumulátorů, hrozí v případě použití s jinými akumulátory nebezpečí požáru.
- b) **V elektrických nástrojích používejte pouze pro ně předurčené akumulátory.** Při použití jiných akumulátorů může hrozit nebezpečí úrazu či požáru.
- c) **Akumulátor, který právě není používán, nepřechovávat v blízkosti kancelářských spínaček, mincí, klíčů, hřebíků, šroubů a jiných kovových předmětů, které by mohly způsobit přemostění kontaktů.** Zkrat mezi kontakty akumulátoru může mít za následek popálení či požár.
- d) **Při nesprávném použití může z akumulátoru vytéct kapalina.** Vyhněte se kontaktu s ní. Při náhodném kontaktu s kapalinou se ihned opláchnout vodou. Pokud by se kapalina dostala do očí, obraťte se navíc s žádostí o pomoc na lékaře. Z akumulátoru vytékající kapalina může způsobit podráždění pokožky nebo popálení.
- e) **Nepoužívejte žádný poškozený nebo pozměněný akumulátor.** Poškozené nebo pozměněné akumulátory se mohou chovat nepředvídatelně a mohou vést k požáru, explozi nebo úrazům.
- f) **Nikdy nevystavujte akumulátor ohni nebo vysokým teplotám.** Oheň nebo teploty nad 130 °C (265 °F) mohou vyvolat explozi.
- g) **Dodržujte všechny pokyny a odkazy k nabíjení a nenabíjejte akumulátor nebo akumulátorový stroj nikdy mimo v návodu k použití uvedeného tepelného pásma.** Falešné nabíjení nebo nabíjení mimo dovoleného tepelného pásma může akumulátor zničit a zvýšit nebezpečí požáru.

25.7 Servis

- a) **Elektrický stroj nechávejte opravovat pouze kvalifikovaným odborným personálem a pouze za použití originálních náhradních dílů.** Tím je zajištěno, že bezpečnost elektrického stroje zůstane zachována.
- b) **Neprovádějte nikdy údržbu poškozeného akumulátoru.** Veškeré údržbářské úkony na akumulátorech by měly být prováděny pouze výrobcem nebo zplnomocněnými servisními dílnami.

25.8 Bezpečnostní pokyny pro vyvětřovací minipilu

Všeobecné bezpečnostní pokyny pro vyvětřovací minipilu

- a) Běžící vyvětřovací minipilu držte dostatečně vzdálenou od všech částí těla. Přesvědčte se ještě před nastartováním vyvětřovací minipily o tom, že se pilový řetěz ničeho nedotýká. Při práci s vyvětřovací minipilou může již jen krátký moment nepozornosti vést k tomu, že oděv nebo části těla budou zachyceny pilovým řetězem.
- b) Vyvětřovací minipilu držte vždy jednou rukou za ovládací rukojeť a druhou rukou za přídavný hmatec.
- c) Vyvětřovací minipilu držte jen za izolované plochy rukojetí, protože pilový řetěz může narazit na skrytá elektrická vedení. Kontakt pilového řetězu s kabelem pod napětím může uvést kovové části stroje také pod napětí, a v důsledku toho způsobit úraz elektrickým proudem.
- d) Noste ochranu očí. Doporučuje se nosit i další ochranné vybavení pro sluch, hlavu, ruce, stehna, holeně a nohy. Vhodný ochranný oděv snižuje nebezpečí úrazu v důsledku třísek odmršťovaných do okolí a náhodného dotyku pilového řetězu.
- e) Nikdy nepracujte s vyvětřovací minipilou na žebříku, ze střechy nebo na nestabilní ploše stání. Při provozu takovýmto způsobem hrozí nebezpečí úrazu.
- f) Nepracujte s vyvětřovací minipilou na stromě, pokud k tomu nemáte příslušné proškolení. Používání vyvětřovací minipily na stromě bez řádného proškolení může vést k těžkým úrazům.
- g) Dbejte vždy na pevný postoj a použijte vyvětřovací minipilu pouze, když stojíte na pevném, bezpečném a rovném podkladu. Kluzký podklad nebo nestabilní plochy pro stání mohou vést ke ztrátě stability nebo kontroly nad vyvětřovací minipilou.
- h) Při řezání větve, která je pod napětím, počítejte s tím, že se větev odpruží zpět. Při uvolnění napětí v dřevěných vláknech může napnutá větev pracovníka udeřit a/nebo ho zbavit vlády nad vyvětřovací minipilou.
- i) Buďte obzvláště opatrní při řezání podrostu a mladých stromků. Slabý materiál se může v pilovém řetězu zachytit a udeřit vás nebo vám způsobit ztrátu rovnováhy.
- j) Vyvětřovací minipilu přenášejte vždy za přední rukojeť, ve vypnutém stavu a tak, aby byl pilový řetěz odvrácen od vašeho těla. Při přepravě nebo skladování vyvětřovací minipily zásadně vždy nasuňte ochranný kryt. Pečlivé a opatrné zacházení s vyvětřovací minipilou snižuje pravděpodobnost náhodného tělesného kontaktu s běžícím pilovým řetězem.
- k) Dodržujte pokyny pro mazání, napnutí řetězu a výměnu vodící lišty a pilového řetězu. Nesprávně napnutý nebo namazaný řetěz se může buď přetřhnout, nebo zvýšit nebezpečí úrazu.
- l) Řezajte jenom dřevo. Vyvětřovací minipilu nepoužívejte pro práce, pro které není určena. Příklad: Vyvětřovací minipilu nepoužívejte pro řezání kovů, plastů, zdiva nebo stavebních materiálů, které nejsou ze dřeva. Použití vyvětřovací minipily pro práce neodpovídající jejímu určení může vést k nebezpečným situacím.
- m) Tato vyvětřovací minipila není vhodná ke kácení stromů. Použití vyvětřovací minipily pro práce neodpovídající jejímu určení může způsobit vážné úrazy uživatele nebo jiných osob.
- n) Dodržujte přesně veškeré pokyny během odstraňování nahromaděného materiálu ve vyvětřovací minipile, jejího uskladňování nebo při údržbářských úkonech. Ujistěte se, že je spínač vypnutý a akumulátor je odpojen. Nenadále spuštění vyvětřovací minipily při odstraňování nahromaděného materiálu, nebo během údržbářských prací může vést k závažným úrazům.

25.9 Příčiny zpětného rázu a jak zpětnému rázu zabránit

- a) Držte vyvětřovací minipilu pevně oběma rukama, přičemž palce a prsty pevně obepínají rukojeti vyvětřovací minipily. Uvedte vaše tělo a paže do takové polohy, ve které můžete zvládnout zpětný ráz. V případě, že byla učiněna vhodná opatření, může pracovník zpětný ráz zvládnout. Vyvětřovací minipilu nikdy nepouštějte.
- b) Vyhněte se abnormálnímu držení těla a nikdy neřezejte nad výši ramen. Tím se zabrání nechtěnému dotyku hrotu lišty a umožní se tím lepší kontrola nad vyvětřovací minipilou v neočekávaných situacích.

- c) **Používejte vždy výrobem předepsané náhradní lišty a pilové řetězy. Nesprávné náhradní lišty a pilové řetězy mohou vést k přetřžení řetězu a/nebo ke zpětnému rázu.**
- d) **Dodržujte pokyny výrobce pro ostření a údržbu pilového řetězu. Příliš nízké omezo-vače hloubky zvyšují sklon ke zpětnému rázu.**

Tartalomjegyzék

1	Előszó.....	229
2	Erre a használati útmutatóra vonatkozó információk.....	229
3	Áttekintés.....	230
4	Biztonsági tudnivalók.....	231
5	Fásszárúnövény-vágó felkészítése a használatra.....	241
6	Akku töltés és LED-ek.....	241
7	Fásszárúnövény-vágó összeszerelése.....	242
8	Az akku behelyezése és kivevése.....	244
9	A fásszárúnövény-vágó bekapcsolása és kikapcsolása.....	245
10	A fásszárúnövény-vágó és az akkumulátor ellenőrzése.....	245
11	A fásszárúnövény-vágóval való munkavégzés.....	247
12	Munka után.....	247
13	Szállítás.....	247
14	Tárolás.....	248
15	Tisztítás.....	249
16	Karbantartás.....	249
17	Javítás.....	250
18	Hibaelhárítás.....	250
19	Műszaki adatok.....	252
20	Vezetőlemezek és fűrészláncok kombinációi.....	254
21	Pótalkatrészek és tartozékok.....	254
22	Ártalmatlanítás.....	254
23	EK Megfelelőségi nyilatkozat.....	254
24	Címek.....	255
25	Általános biztonsági előírások az elektromos szerszámokhoz.....	255

1 Előszó

Tisztelt Vásárlónk!

Örömről szolgál, hogy STIHL-termék mellett döntött. Termékeink fejlesztése és gyártása csúcsmínőségben történik, ügyfeleink szükségleteinek megfelelően. Így magas megbízhatóságú termékek jönnek létre, amelyek az extrém igénybevétel próbáját is kiállják.

A STIHL a szervizelés terén is csúcsmínőséget nyújt Önnek. Márkaszervizeink szakértő tanácsadást és betanítást, valamint átfogó műszaki segítséget nyújtanak.

A STIHL elkötelezett a környezettel szembeni fenntartható és felelősségteljes eljárások mellett. A jelen használati utasítás támogatást ad, hogy Ön biztonságos és környezetbarát módon használhassa STIHL-termékét, annak hosszú élettartamán keresztül.

Köszönjük bizalmát és sok örömet kívánunk a STIHL-termék használatához.



Dr. Nikolas Stihl

FONTOS! HASZNÁLAT ELŐTT OLVASSA EL, ÉS ŐRIZZE MEG.

2 Erre a használati útmutatóra vonatkozó információk

2.1 Érvényes dokumentumok

A helyi biztonsági előírások érvényesek.

► Ezen a használati útmutatóon kívül olvassa el, értesse meg és őrizze meg a következő dokumentumokat:

- Beépített akkumulátoros STIHL akkumulátorokra és termékekre vonatkozó biztonsági információk: www.stihl.com/safety-data-sheets

2.2 A figyelmeztetések jelölése a szövegben

 **VESZÉLY**

- Olyan veszélyekre utal, amelyek súlyos sérüléseket vagy halált okozhatnak.
 - A megnevezett intézkedésekkel súlyos sérülések vagy halál kerülhető el.

 **FIGYELMEZTETÉS**

- Olyan veszélyekre utal, amelyek súlyos sérüléseket vagy halált **okozhatnak**.
 - A megnevezett intézkedésekkel súlyos sérülések vagy halál kerülhető el.